

Especialistas en Maquinaria
y Herramientas de Jardinería

CATÁLOGO

IMPORTADORES
PARA ESPAÑA

Importación y Distribución de Maquinaria

Gestionamos la importación y homologación de nuestras máquinas

Asesoramiento Técnico

Contamos con profesionales para el asesoramiento técnico y funcional de nuestras máquinas

Esmerado Servicio Postventa

Contamos con una extensa red de distribuidores especialistas en maquinaria en toda España

Desde 1930 asesorando y brindando el mejor servicio a nuestros clientes

2025



WALKER **MOWERS**.ES



Conoce las 7 razones por las que los profesionales eligen Walker



Realizará su trabajo más rápido a la vez que logra un corte excelente

Diseño compacto

La Walker es una máquina de tamaño reducido especialmente diseñada para entrar y salir sin problemas de los lugares de más difícil acceso.

Maniobrabilidad

La Walker se desplaza inmediatamente hasta dónde Ud. quiera y con el mínimo esfuerzo gracias a su precisa combinación de palancas de dirección.

Equilibrio

La Walker es una máquina perfectamente equilibrada, lo que le permite desplazarse sin ningún problema sobre todo tipo de terrenos, llanos y con pendientes.

Agilidad

La poca agilidad sobre el terreno compromete en gran medida la eficiencia de un cortacésped; para Walker la agilidad no es una opción, sino un valor añadido.

Sistema de corte

La siega con una Walker es fácil, rápida y precisa. Con el grupo de corte en la parte delantera de la máquina, segar al límite de cualquier obstáculo se consigue sin ningún esfuerzo.

Accesibilidad

Gracias a su bajo perfil y grupo de corte frontal, los operarios de Walker podrán segar sin dificultades alrededor de árboles, por debajo de vallas y salvando todo tipo de obstáculos.

Visibilidad

Los operarios de Walker gozan de una visión completa de la zona a segar, del grupo de corte y de todo lo que les rodea, que es lo que facilita conseguir resultados de calidad.

COMPACTA Y MANEJABLE

- Sistema de conducción que combina el control de la velocidad con las palancas de dirección, la Walker se maneja sólo con la punta de los dedos.
- Siega fácilmente zonas de difícil acceso, áreas estrechas, esquinas, alrededor de todo tipo de obstáculos.
- Los platos de corte "flotan" y permiten que la Walker se adapte a cualquier terreno por irregular que sea, gracias a una suspensión del plato muy flexible.

**PRODUCTIVIDAD, EFICACIA Y PRECISIÓN**

- Radio de Giro Cero. Más maniobrabilidad = Más tiempo libre para otras tareas.
- Conducción dual mediante palancas de precisión, rápida y fácil maniobrabilidad.
- Eje de engranaje totalmente sellado que permite un mantenimiento rápido y sencillo del sistema de conducción.
- Rueda pivotante trasera bloqueable eléctricamente para la siega sobre taludes (opcional).
- Plato de corte frontal; total visibilidad de la zona a segar y fácil sorteo de obstáculos
- Platos de corte fácilmente intercambiables, para salida trasera a recogedor, lateral o mulching
- Fácil acceso a las partes mecánicas.





PLATOS DE CORTE DISPONIBLES

DC42RV-2 HD - ref. 800021
107 cm. recogida

DC48RV-2 HD - ref. 829342
122 cm. recogida

HD: Alta resistencia a impactos

El modelo «S» con la configuración básica de sus hermanas mayores y un motor más pequeño comparte la mayoría de las características de los modelos de alto rendimiento.

MODELO	S18
Motor	B&S Vanguard 2-cil. 18 cv
Tipo carburante	Gasolina sin plomo
Capacidad depósito	15'1 lt.
Sist. refrigeración	Por aire
Sist. lubricación	Mecánica
Batería	12 V
Transmisión	Hidrostática
Sistema de conducción	Palancas independientes para cada rueda
Freno parking	Sí

Velocidad	0 - 11'9 km/h adelante
	0 - 8 km/h atrás
Radio de giro	0°
Transmisión cuchillas	Cardan mecánico
Turbina	De acero de 3 aspas
Capacidad recogedor	246 lt.
Señal acústica llenado	Sí
Sist. llenado total recogedor	Sí
Dimensiones Al x An x L (con plato de corte)	118 x 110 x 226'5 cm.
Peso (sin plato de corte)	289 kg.

A29 (830299):
Nuevo sistema opcional de graduación de la altura de corte accionable desde el asiento del operario.



**UNA MÁQUINA COMPLETA SE COMPONE DE
UNIDAD WALKER + PLATO DE CORTE DISPONIBLE POR SEPARADO**

Su potente motor con tecnología EFI (inyección directa) responde a las exigencias del profesional con total eficiencia además de suponer un importante ahorro en combustible. **WALKER T27i 800039**



PLATOS DE CORTE DISPONIBLES

	DC42RV-2 HD - ref. 800021 107 cm. recogida
	DC42V-1 - ref. 829349 107 cm. recogida
	DC48RV-2 HD - ref. 829342 122 cm. recogida
	DC52RV-2 - ref. 850509 132 cm. recogida
HD: Alta resistencia a impactos	

Asiento con suspensión
6103-24
(ref. 830620)
opcional



MODELO	T27i
Motor	Kohler Command Pro bicilíndrico ECH749 EFI 26'5 cv
Tipo carburante	Gasolina sin plomo
Capacidad depósito	18 lt.
Sist. refrigeración	Por aire
Sist. lubricación	A presión
Batería	12 V – 35 AH
Transmisión	Hidrostática
Sistema de conducción	Palancas independientes para cada rueda
Freno parking	Sí

Velocidad	0 - 11'3 km/h adelante
	0 - 8 km/h atrás
Radio de giro	0°
Transmisión cuchillas	Cardan mecánico
Turbina	De acero de 3 aspas
Capacidad recogedor	352 lt.
Señal acústica llenado	Sí
Sist. llenado total recogedor	Sí
Dimensiones Al x An x L (con plato de corte)	124 x 124 x 231 cm.
Peso (sin plato de corte)	361 kg.

Nuevo sistema opcional de graduación de la altura de corte accionable desde el asiento del operario [A23 (830278) para 107 cm., A24 (830226) para 122 cm. y A25 (830698) para 132 cm.]



UNA MÁQUINA COMPLETA SE COMPONE DE UNIDAD WALKER + PLATO DE CORTE DISPONIBLE POR SEPARADO



PLATOS DE CORTE DISPONIBLES

DC42RV-2 HD - ref. 800021
107 cm. recogida
DC42V-1 - ref. 829349
107 cm. recogida
DC48RV-2 HD - ref. 829342
122 cm. recogida

HD: Alta resistencia a impactos

Eficiencia probada para segadoras profesionales

Su motor diésel Kubota n.º 1 asegura larga vida y ahorro en combustible.

MODELO	D21d
Motor	Kubota D722 3 cilindros 21 cv
Tipo carburante	diésel
Capacidad depósito	18 lt.
Sist. refrigeración	Por agua
Sist. lubricación	A presión
Batería	12 V – 41 AH
Transmisión	Hidrostática
Sistema de conducción	Palancas independientes para cada rueda
Freno parking	Sí

Velocidad	0 - 11'3 km/h adelante
	0 - 8 km/h atrás
Radio de giro	0º
Transmisión cuchillas	Cardan mecánico
Turbina	De acero de 3 aspas
Capacidad recogedor	352 lt.
Señal acústica llenado	Sí
Sist. llenado total recogedor	Sí
Dimensiones An x An x L (con plato de corte)	124 x 124 x 231 cm.
Peso (sin plato de corte)	435 kg.

Nuevo sistema opcional de graduación de la altura de corte accionable desde el asiento del operario [A23 (830278) para el plato de 107 cm. y A24 (830226) para el plato de 122 cm.]



**UNA MÁQUINA COMPLETA SE COMPONE DE
UNIDAD WALKER + PLATO DE CORTE DISPONIBLE POR SEPARADO**



PLATOS DE CORTE DISPONIBLES

DM42-R - ref. 800060
107 cm. mulching

DM48-R - ref. 800062
122 cm. mulching

Opcional:

- Luces LED
- Asiento comfort



MODELO	R21
Motor	Kohler KT620 monocilíndrico 21 cv
Tipo carburante	Gasolina sin plomo
Capacidad depósito	11 lt.
Sistema refrigeración	Por aire
Sistema lubricación	A presión
Batería	12 V
Transmisión	Hidrostática

Sistema de conducción	Palancas independientes para cada rueda
Freno parking	Sí
Velocidad	0 - 10 km/h adelante
	0 - 8 km/h atrás
Radio de giro	0°
Transmisión cuchillas	Correas
Dimensiones Al x An x L (con plato de corte)	107 x 152 x 244 cm.
Peso (sin plato de corte)	183 kg.

Accesorio más demandado con este modelo:

Abonadora frontal **A39** de 55 kg. de capacidad (accionamiento eléctrico)



UNA MÁQUINA COMPLETA SE COMPONE DE UNIDAD WALKER + PLATO DE CORTE DISPONIBLE POR SEPARADO

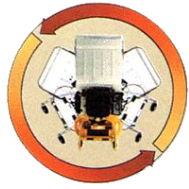

PLATOS DE CORTE DISPONIBLES

	DM42A-2 HD - ref. 829250 107 cm. mulching
	DM48-2 HD - ref. 850598 122 cm. mulching
	DM52-2 HD - ref. 000000 132 cm. mulching
HD: Alta resistencia a impactos	

Opcional:

- Luces LED
- Asiento comfort



MODELO	B23
Motor	Kohler Command Pro CH680 2-cil. 22'5 cv
Tipo carburante	Gasolina sin plomo
Capacidad depósito	17'8 lt.
Sistema refrigeración	Por aire
Sistema lubricación	A presión
Batería	12 V
Transmisión	Hidrostática

Sistema de conducción	Palancas independientes para cada rueda
Freno parking	Sí
Velocidad	0 - 13 km/h infinitamente variable
Radio de giro	0°
Transmisión cuchillas	Correas
Dimensiones Al x An x L (con plato de corte)	100 x 125 x 230 cm.
Peso (sin plato de corte)	272 kg.



UNA MÁQUINA COMPLETA SE COMPONE DE UNIDAD WALKER + PLATO DE CORTE DISPONIBLE POR SEPARADO



**PLATOS DE CORTE
DISPONIBLES**



DR52B-3 - ref. 850621
132 cm. salida trasera

DR64B-3 - ref. 829222
162 cm. salida trasera

Cortacésped Front-Mount (grupo de corte frontal) rápido y de precio equivalente al de cualquier Mid-Mount (grupo de corte bajo la máquina) pero de diseño muy superior!!

MODELO	H27i	Sistema de conducción	Palancas independientes para cada rueda
Motor	Kohler Command Pro ECH749 EFI 26'5 cv	Freno parking	Sí
Tipo carburante	Gasolina sin plomo	Velocidad	0 - 16 km/h infinitamente variable
Capacidad depósito	35'6 lt. (en 2 tanques)	Radio de giro	0°
Sistema refrigeración	Por aire	Transmisión cuchillas	Correas
Sistema lubricación	A presión	Dimensiones Al x An x L (con plato de corte)	120 x 168 x 274 cm.
Batería	12 V	Peso (sin plato de corte)	340 kg.
Transmisión	Hidrostática		



**UNA MÁQUINA COMPLETA SE COMPONE DE
UNIDAD WALKER + PLATO DE CORTE DISPONIBLE POR SEPARADO**



8620-2:

Descarga basculante automática del recogedor accionable desde el puesto del operario
(Para modelos T y D)



ref. 829363

APEROS y ACCESORIOS

ref. 800116



A21: Doble función hidráulica, para descarga basculante o en altura sobre camión o remolque; levanta, desplaza y vacía a una altura de hasta 1'70 m.
(Para modelos T y D)

ref. 830359



8500-2:
Deflector para no recogida que permite la expulsión trasera sin almacenaje en el recogedor
(Para modelos T y D)

ref. 851111



A19:
Contenedores a medida especialmente adaptados para un vaciado más cómodo de los restos de siega
(Para modelos T y D)



A39:
Abonadora frontal de 55 kg. de capacidad (accionamiento eléctrico)
[Para platos de 107 cm., 122 cm. y 132 cm.]



ref. 851678

W300:
Trituradora de ramas a toma de fuerza frontal para modelos Walker de 16 cv min. y ramas de 8 cm. de diámetro máx.
(rendimiento 5 m³/h.)



ref. 829246

A10:
Rastrillo escarificador frontal de alambres de 102 cm. de ancho de trabajo
(Para todos los modelos)



ref. 829341

5597: Rampa PVC para subir / bajar bordillos, etc...
(se traslada sobre el plato de corte)



ref. 830278 / 830226 / 830698

A23 / A24 / A25: Sistema de graduación de la altura de corte accionable desde el asiento del operario
[Para platos de 107 cm., 122 cm. y 132 cm.) recogida]

ref. 829344 / 830621 / 830697



7989-14/5989-13/5989-14:
Kit de luces halógenas para trabajos en áreas de poca visibilidad o visión nocturna

7989-14: Para mod. T y D
5989-13: Para mod. B y H
5989-14: Para mod. S
5989-15: Para mod. R



ref. 829777 / 830699

8070-6 (18X11-10)
2070-5-C (23X10.5-12):
Rueda todo-terreno para mejor agarre en pendientes
8070-6: Para mod. T, D y B
2070-5-6: Para mod. H

ref. 830314



7420-3: Kit separador de ruedas pivotantes traseras (no incluye las ruedas); mejora la estabilidad en laderas y evita la marca de la rueda central
(Para modelos T y D)

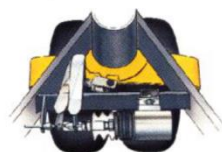

ref. 829625

8540:
Bloqueador automático de las ruedas pivotantes; mejora la estabilidad en laderas y facilita la creación franjas rectas
(Para modelos T y D)

desbrozadorasCANYCOM.com



¿Por qué las desbrozadoras Masao de Canycom son diferentes a cualquier otra del mercado?

- Son rápidas (hasta 13'8 km/h y 7'7 km/h desbrozando)
- Con un rendimiento inmejorable (7.300 m²/h, hasta un 25% más que otros modelos equivalentes de la competencia)

Incluso aunque empleemos una desbrozadora autoportante, a la hora de desbrozar hemos de tener en cuenta las condiciones más extremas.

Por ello, y para terminar el trabajo de desbroce lo más rápido posible, hemos desarrollado la desbrozadora autoportante más rápida del mercado (se desplaza a una velocidad de 13'8 km/h y 7'7 km/h mientras desbroza).

SEGADORAS TRADICIONALES



DESBROZADORAS AUTOPORTANTES



Además, su transmisión hidrostática (HST) proporciona una aceleración suave, el sistema de frenado es perfecto y el arranque idóneo, mientras que un sistema amortiguador desarrollado exclusivamente para nuestras desbrozadoras suaviza cualquier impacto al frenar.



EJE DE TRANSMISIÓN EXCLUSIVO

En otras marcas con transmisión mediante correas, éstas precisan de ajustes y sustitución, lo que representa una carga tanto para distribuidores como para el usuario final.

Además, a la hora de limpiar el grupo de corte después de su uso, las correas pueden significar un impedimento más.

Gracias al exclusivo eje de transmisión (de larga duración) que montamos en nuestras desbrozadoras, experimentará una gran facilidad de mantenimiento y el beneficio que supone la transmisión directa a las cuchillas.

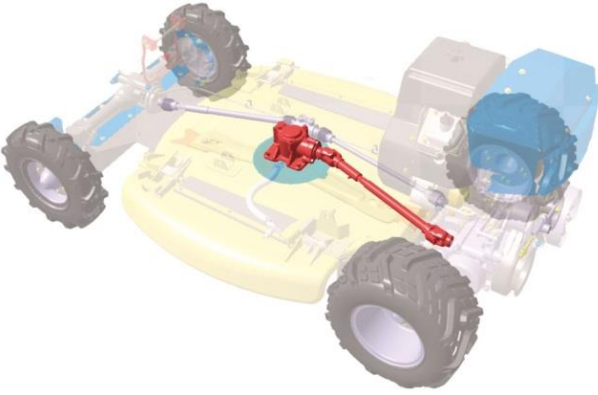

Eje de transmisión

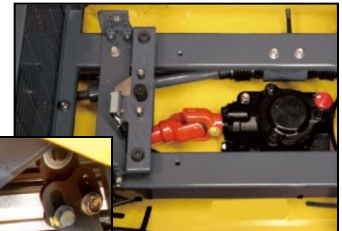

Caja de engranajes reforzada



Toda la potencia a las cuchillas

POTENCIA Y EFICACIA

Los modelos de tracción a las 4 ruedas (4WD) cuentan con la posibilidad de alternar entre tracción 4 o 2 ruedas dependiendo de las condiciones del terreno.

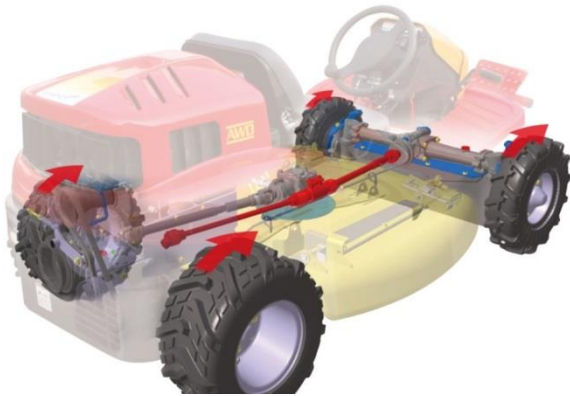

Transmisión auxiliar delantera (sólo 4WD):

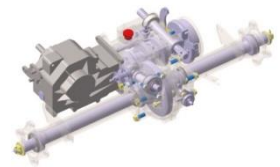

- Posibilidad de variar la velocidad (baja o alta), reduciendo el coste de funcionamiento de la transmisión hidrostática (HST)
- Tracción 4 o 2 ruedas
- Fácil de mantener
- Durabilidad
- Eficiencia



Desbroce sobre todo tipo de desniveles

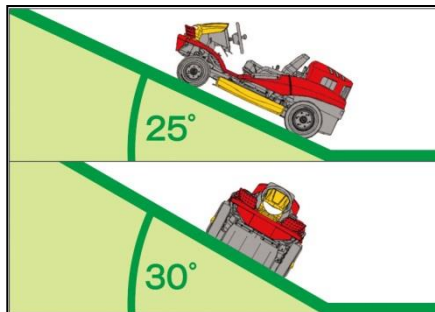

Capacidad de ascenso y gran estabilidad



Fácil acceso a las partes mecánicas

MODELOS 4X4 PARA DESBROZAR SOBRE DESNIVELES, TERRENOS DESIGUALES Y ZONAS DE DIFÍCIL ACCESO

SISTEMA DE CORTE MEDIANTE FUERTES CUCHILLAS RETRÁCTILES

Algo que siempre nos comentan nuestros clientes después de haber adquirido y trabajado mucho con una de nuestras desbrozadoras, es acerca de la labor de tener que cambiar, llegado el momento, las cuchillas.

Con otras máquinas, existe un alto riesgo de sufrir heridas debido a la dificultad que esta tarea (cuando no se hace de forma sencilla para el usuario) plantea, la oxidación y deformación que hayan podido sufrir las viejas cuchillas también dificulta (cuando no imposibilita) la sustitución de los pernos, y a menudo (en según qué marcas) es necesario el uso de herramientas especiales.

Para evitar todos estos problemas hemos desarrollado con éxito nuestro propio sistema de corte, para el que no es necesario emplear ningún tipo de herramienta y las cuchillas pueden cambiarse de forma rápida y sencilla (incluso, si es necesario, en el mismo lugar donde estemos desbrozando).

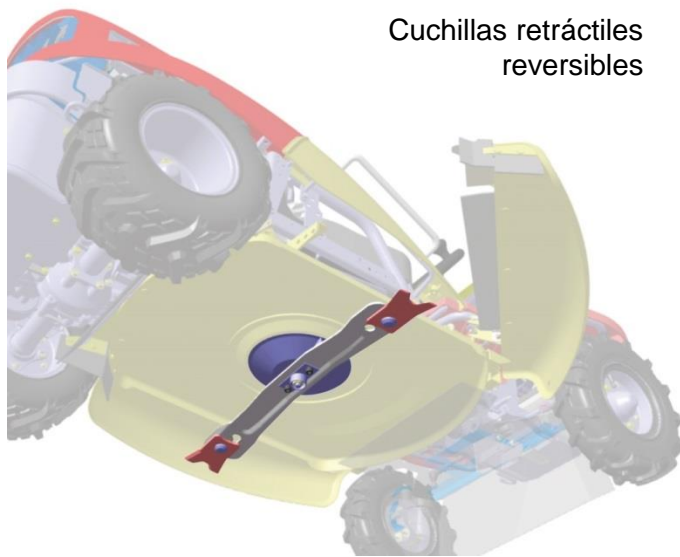

Corte rotativo mediante transmisión por correa



Fáciles de sustituir, sin necesidad de herramientas

SENCILLO Y EFICIENTE SISTEMA DE CONTROL DE LA ALTURA DE CORTE

La palanca para el reglaje de la altura de corte se ha diseñado lo más corta posible para asegurarnos de que no chocará con ramas por muy bajas que sean.

Una palanca de control de baja resistencia ergonómica permite ajustar la altura de corte en 21 intervalos que van de 0 a 150 mm.



Ajuste de la altura de corte deseada



CM1401 HCCE
800030

 CMX1402 HCCE
800035

CM1401 HCCE (2 ruedas motrices) / CMX1402 HCCE (4 ruedas motrices)

Reglaje del volante y asiento



Fácil acceso a las partes mecánicas para un sencillo mantenimiento

Sencillo sistema de limpieza del grupo de corte



MODELOS	CM1401 HCCE (2 ruedas motrices)	CMX1402 HCCE (4 ruedas motrices)
Motor	HONDA GX390 (sistema de arranque eléctrico)	
Potencia	10'3 Kw - 14 CV	
Cilindrada	404 cm ³	
Ancho de trabajo	97'5 cm.	
Altura de corte	0 a 15 cm. (21 intervalos)	
Sistema de corte	2 cuchillas retráctiles y reversibles	
Transmisión	Hidrostática (HST) infinitamente variable	
Transmisión cuchillas	Cardan	
Radio de giro	1'8 m.	
Velocidad	Rápida (0 - 13'2 km/h) y lenta (0 - 7'4 km/h)	
Bloqueo del diferencial	Sí	
Grado de inclinación soportado	15° (27%)	20° (36%)
Grado de estabilidad	Izquierda 30° (58%) / Derecha 30° (58%)	
Carburante	Gasolina	
Capacidad depósito carburante	7 Lt.	
Rendimiento aprox.	7.200 m ² /h.	
Dimensiones (L x A x A)	1.980 x 1.020 x 910 mm.	
Peso	305 kg.	325 kg.

CMX227 HYCCE (4 ruedas motrices)



Reglaje del volante y asiento



Fácil acceso a las partes mecánicas para un sencillo mantenimiento

Sencillo sistema de limpieza del grupo de corte



MODELOS	CMX227 HYCCE (4 ruedas motrices)
Motor	YAMAHA EH65 DS (sist. arranque eléctrico)
Potencia	16'4 Kw – 22 CV
Cilindrada	653 cm ³
Ancho de trabajo	97'5 cm.
Altura de corte	0 a 15 cm. (21 intervalos)
Sistema de corte	2 cuchillas retráctiles y reversibles
Transmisión	Hidrostática (HST) infinitamente variable
Transmisión cuchillas	Cardan
Radio de giro	1'8 m.
Velocidad	Rápida (0 - 13'8 km/h) y lenta (0 - 7'7 km/h)
Bloqueo del diferencial	Sí
Grado de inclinación soportado	25° (46%)
Grado de estabilidad	Izquierda 30° (58%) / Derecha 30° (58%)
Carburante	Gasolina
Capacidad depósito carburante	20 lt.
Rendimiento aprox.	7.300 m ² /h.
Dimensiones (L x A x A)	1.998 x 1.020 x 910 mm.
Peso	350 kg.

CMX227 HYCIS (4 ruedas motrices)



Reglaje del volante y asiento



Fácil acceso a las partes mecánicas para un sencillo mantenimiento

Sencillo sistema de limpieza del grupo de corte



MODELOS	CMX227 HYCIS (4 ruedas motrices)
Motor	YAMAHA EH65 DS (sist. arranque eléctrico)
Potencia	16'4 Kw – 22 CV
Cilindrada	653 cm ³
Ancho de trabajo	97'5 cm.
Altura de corte	0 a 15 cm. (21 intervalos)
Sistema de corte	2 cuchillas retráctiles y reversibles
Transmisión	Hidroestática (HST) infinitamente variable
Transmisión cuchillas	Cardan
Radio de giro	1'8 m.
Velocidad	Rápida (0 - 13'8 km/h) y lenta (0 - 7'7 km/h)
Bloqueo del diferencial	Sí
Grado de inclinación soportado	25° (46%)
Grado de estabilidad	Izquierda 30° (58%) / Derecha 30° (58%)
Carburante	Gasolina
Capacidad depósito carburante	20 lt.
Rendimiento aprox.	7.300 m ² /h.
Dimensiones (L x A x A)	1.998 x 1.020 x 910 mm.
Peso	350 kg.
Extra incluido	Asiento y volante CONFORT

CMX2408 HCED (4 ruedas motrices)

**CMX2408 HCED
800048**

Fácil acceso a las partes mecánicas para un sencillo mantenimiento

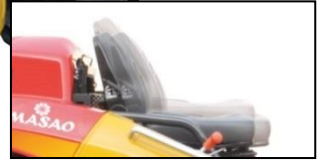

Reglaje del volante y asiento



Foto 1

- Nuevo modo de conducción ECO, controla el número de revoluciones y mejora aún más la eficiencia del combustible (Foto 1)
- Nueva plataforma de corte, permite obtener una hierba mucho más triturada, lo que aumenta la eficacia de la capacidad del recogedor y favorece una descarga más suave
- Señal acústica y visual del peligro de vuelco (si el grado de inclinación llega a los 30° el motor se detiene automáticamente) (Foto 2)



Foto 2

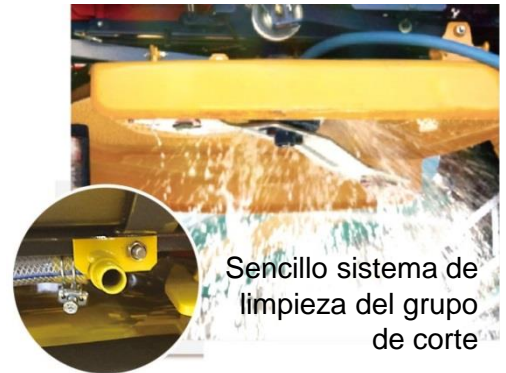

Sencillo sistema de limpieza del grupo de corte

MODELOS	CMX2408 HCED (4 ruedas motrices)
Motor	HONDA GX690 (sist. arranque eléctrico)
Potencia	24 CV
Cilindrada	690 cm ³
Ancho de trabajo	97'5 cm.
Altura de corte	0 a 15 cm. (21 intervalos)
Sistema de corte	2 cuchillas retráctiles y reversibles
Transmisión	Hidrostática (HST) infinitamente variable
Transmisión cuchillas	Cardan
Radio de giro	1'9 m.
Velocidad	Rápida (0 - 14'2 km/h) y lenta (0 - 8'0 km/h)
Bloqueo del diferencial	Sí
Grado de inclinación soportado	25° (46%)
Grado de estabilidad	Izquierda 30° (58%) / Derecha 30° (58%)
Carburante	Gasolina
Capacidad depósito carburante	18 Lt.
Rendimiento aprox.	7.500 m ² /h.
Dimensiones (L x A x A)	1.920 x 1.020 x 1.040 mm.
Peso	392 kg.

CMX2406 HEFD
 800064

CMX2406 HEFD
(4 ruedas motrices)

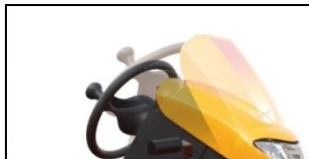
 Fácil acceso a
 las partes
 mecánicas
 para un
 sencillo
 mantenimiento

 Reglaje del volante
 y asiento

 Sencillo sistema de
 limpieza del grupo
 de corte

MODELOS	CMX2406 HEFD (4 ruedas motrices)
Motor	HONDA GX690 (sist. arranque eléctrico)
Potencia	24 CV
Cilindrada	690 cm ³
Ancho de trabajo	97'5 cm.
Altura de corte	0 a 15 cm. (21 intervalos)
Sistema de corte	2 cuchillas retráctiles y reversibles
Transmisión	Hidrostática (HST) infinitamente variable
Transmisión cuchillas	Cardan
Radio de giro	1'8 m.
Velocidad	Rápida (0 - 13'8 km/h) y lenta (0 - 7'7 km/h)
Bloqueo del diferencial	Sí
Grado de inclinación soportado	25° (46%)
Grado de estabilidad	Izquierda 30° (58%) / Derecha 30° (58%)
Carburante	Gasolina
Capacidad depósito carburante	20 Lt.
Rendimiento aprox.	7.500 m ² /h.
Dimensiones (L x A x A)	1.998 x 1.020 x 910 mm.
Peso	350 kg.
Extra incluido	Barra ANTI-VUELCO





iCUT es la gama PROFESIONAL de desbrozadoras a control remoto de FERRI diseñada para usos especialmente exigentes o en entornos potencialmente peligrosos para el operario.

Permite el máximo control y la más ajustada maniobrabilidad en zonas impenetrables y de difícil acceso.



Con una estabilidad excepcional, mandos intuitivos y un alcance efectivo del control remoto (de hasta 150-200 Mt.), las iCUT facilitan trabajos que antes requerían de mucho tiempo, mano de obra y que eran potencialmente peligrosos.



PRODUCTIVIDAD

La adquisición de una desbrozadora a control remoto iCUT de Ferri ha demostrado una finalización más rápida de los trabajos de mantenimiento ecológico en más de un 30% en comparación con la misma área trabajada por operarios equipados con equipos convencionales.



DIAGNÓSTICOS

Permiten identificar automática e inmediatamente el tipo de mal funcionamiento así como la acción correctiva. Permite también leer la información de diagnóstico del motor.



CHASIS CON ORUGAS EXTENSIBLES

Está fabricado en acero especial de alta resistencia. La anchura del tren de rodaje puede modificarse en función de las condiciones del terreno y de la pendiente directamente desde control remoto en pocos segundos, incluso durante el trabajo.



El innovador diseño a baricentro bajo permite trabajar con una inclinación de hasta 55°. Gracias a una distribución óptima del peso y a un centro de gravedad bajo, la iCUT es capaz de operar en ángulos de pendiente en todas las direcciones de hasta 55°, proporcionando un agarre y una tracción óptimos en todas las condiciones de trabajo

La gama de desbrozadoras a control remoto Ferri es ideal para trabajar de forma segura y productiva en los terrenos más difíciles



CONTROL REMOTO

Los controles están dispuestos de forma ergonómica e intuitiva y permiten utilizar la máquina de la mejor manera posible desde el primer uso. Dos grandes joysticks ergonómicos garantizan un control total de la máquina y de los equipos conectados. En modo multifrecuencia, están constantemente buscando la mejor frecuencia posible; sin embargo, es posible seleccionar manualmente una frecuencia específica que se considere más adecuada.

Es posible, de forma segura, personalizar los controles de velocidad y el caudal de aceite al equipo utilizado, para satisfacer mejor las necesidades del operador de acuerdo con el trabajo a realizar.

Además del botón de parada inmediata, la consola está equipada con los indicadores de temperatura del líquido refrigerante del aceite hidráulico, la carga de la batería del control remoto, la cantidad de potencia de la señal de radio, la presión del aceite del motor, el aviso de reserva de combustible, la indicación de rpm, el indicador de rotor encendido, el precalentamiento del motor, la inversión de los mandos, la posible obstrucción del filtro de aire, el modo de conducción, el funcionamiento del dispositivo FLEXXAIRE y la activación/desactivación del sistema flotante del equipo conectado (la fase de llenado del depósito se ejecuta mediante el mando a distancia, evitando fugas de combustible).

Estas innovadoras máquinas todoterreno, efectivas trabajando en zonas especialmente peligrosas, de difícil acceso y de acceso restringido, llegan a los lugares a los que las desbrozadoras convencionales no pueden llegar, consiguiendo excelentes resultados de forma rápida, más inteligente y más segura que nunca

ICUT 3.60

iCUT 3.60 Extra es la nueva desbrozadora a control remoto que le permite trabajar de forma remota y permite al operador trabajar siempre en pleno cumplimiento de las normas de seguridad y protección al personal y al mismo tiempo recuperar áreas de difícil acceso o para las que se recomienda no acercarse demasiado.



La nueva versión motorizada Stage V, además de las características que han convertido al modelo iCUT en un icono de las desbrozadoras a control remoto, ahora se enriquece con nuevas funciones SMART para trabajar mejor, más rápido y con mayor productividad.

Motor	Diesel 3 cil. STAGE V -certificada-
Potencia	60 CV / 43'7 Kw
Cilindrada	1.464 cc
Batería A/h	12V / 65 Ah
Capacidad combustible	39 Lt.
Transmisión hidráulica	2 velocidades (0-4 Km./Hr. Lenta // 0-8 Km./Hr. Rápida)
Capacidad aceite hidráulico	26 Lt.
Presión hidráulica máx. del motor	350 Bar
Nº de rodillos	5 inferiores y 1 superior
Orugas de goma	250 x 52 x 72
Brazo para ascenso/descenso	Con flotación hidráulica y mecánica
Alcance radiocontrol	100-150 Mt.
Movimientos de la máquina	Adelante-atrás / Izquierda-derecha
Pantalla de la consola	Estándar
Botón de emergencia	Estándar
Pendiente máx. soportada	55º
Rotor de triturado	De doble sentido de giro
Revoluciones del rotor de triturado	3000 rpm
Transmisión hidráulica	Correa dentada simple de servicio pesado

ICUT 3.40

El modelo iCUT 3.40 es más ligero y tiene la potencia suficiente para trabajar sin problemas en terrenos recientemente cubiertos de maleza o arenosos y, en cualquier caso, para los trabajos menos agotadores que aborda el modelo iCUT 3.60.



El modelo de desbrozadora a control remoto iCut3.40 ofrece altas prestaciones, junto con una gran autonomía de uso y sencillez de mantenimiento, es la única herramienta útil para operar en condiciones de trabajo realmente impermeables e imposibles de alcanzar con los medios tradicionales, garantizando la máxima seguridad laboral para el operador.

Motor	Diesel 3 cil. STAGE V -certificada-
Potencia	37'4 CV / 27'5 Kw
Cilindrada	1.642 cc
Batería A/h	12V / 65 Ah
Capacidad combustible	39 Lt.
Transmisión hidráulica	2 velocidades (0-4 Km./Hr. Lenta // 0-8 Km./Hr. Rápida)
Capacidad aceite hidráulico	20 Lt.
Presión hidráulica máx. del motor	280 Bar
Nº de rodillos	4 inferiores y 2 superiores
Orugas de goma	250 x 46 x 72
Brazo para ascenso/descenso	Con flotación hidráulica y mecánica
Alcance radiocontrol	100-150 Mt.
Movimientos de la máquina	Adelante-atrás / Izquierda-derecha
Pantalla de la consola	Estándar
Botón de emergencia	Estándar
Pendiente máx. soportada	55º
Rotor de triturado	De doble sentido de giro
Revoluciones del rotor de triturado	3000 rpm
Transmisión hidráulica	Correa dentada simple de servicio pesado

SEGAR Y DESBROZAR A CONTROL REMOTO



CONEXIÓN PARA
SMARTPHONE



Segadoras y Desbrozadoras especialmente diseñadas para la limpieza en obras de carreteras y mantenimiento de autopistas

La tecnología de construcción de los motores garantiza un alto par incluso cuando están parados. Estas dos características hacen que la máquina sea adecuada para grandes pendientes. Además, un sistema de frenado pasivo evita que la máquina descienda al valle en caso de falta de energía.

- Maquinaria muy ligera
- Fácil de manejar sobre pendientes y terrenos irregulares (su preciso sistema de radio-control es muy sencillo y no precisa de instrucción técnica previa de ningún tipo)
- Fácil acceso a las partes mecánicas con sólo abrir la cubierta del chasis
- Su transmisión eléctrica (que no precisa mantenimientos) previene a la máquina de fugas de aceite y posible contaminación ambiental
- Bajo centro de gravedad (distribución equilibrada del peso y del rodaje de las orugas para la protección de suelos y para su uso seguro en pistas)
- Por su peso y medidas, es una máquina fácilmente transportable (en cualquier furgoneta) y segura, accede a través de casi cualquier rincón



El grupo siega está diseñado para reducir la potencia requerida; la cuchilla es accionada directamente desde el motor por medio de una correa y se desacopla por medio de un embrague electromagnético.

Las orugas se accionan mediante los motores eléctricos controlados por radio control para obtener el mejor resultado con el mínimo de energía; el resultado es una máquina increíblemente ligera que trabaja ágilmente sobre todo tipo de terrenos empinados, logrando los mismos o mejores resultados que otras máquinas mucho más pesadas, caras y voluminosas.

El usuario se encuentra en todo momento lejos (y seguro) así como apartado del polvo y ruido que su trabajo pueda generar

La inclinación máxima recomendada es de 45°

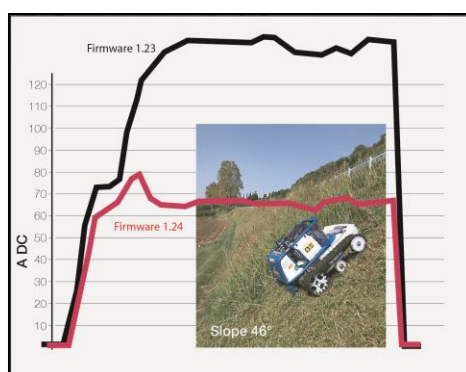
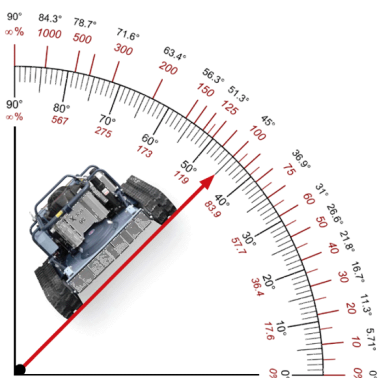

Es aconsejable trabajar en sentido longitudinal y (si es posible) con el lado izquierdo de cara al valle.

En pendientes, no es necesario realizar maniobras peligrosas de marcha atrás ya que la máquina trabaja en ambas direcciones.

La poca inversión que supone en comparación con equipos de mayor envergadura empleados para los mismos trabajos, así como su alto rendimiento, hacen de ésta una máquina increíblemente económica.

El mando a distancia es muy fácil de usar, no se necesitan habilidades especiales o licencias para usar X-ROT; cada función de la máquina es fácilmente accionada mediante el mando a distancia

Control remoto de la máquina directo y muy sensible (rango de alcance de hasta 200 m.)



Mando a distancia equipado con tecnología AFA (*automatic frequency adjustment* o ajuste de frecuencia automático), que permite buscar y encontrar (siempre) una frecuencia libre de interferencias de la señal de radio.

El mando a distancia está equipado con un sistema electrónico que permite el control total de todas las funciones de la máquina



2 líneas diferenciadas: X-ROT (con cuchillas flotantes) y X-FLAIL (con martillos flotantes "Y")



CUCHILLAS FLOTANTES
(X-ROT 70, 70 PRO, 80 PRO y 95)

MARTILLOS FLOTANTES "Y"
(X-FLAIL 80)

E-ROT 70 EVO

X-ROT 70 EVO

X-FLAIL 80



X-ROT 80 EVO

X-ROT 95 EVO

**MÁQUINAS PROFESIONALES PARA LA SIEGA EN ÁREAS EXTENSAS,
DE DIFÍCIL ACCESO Y CON GRAN CANTIDAD DE MALEZA**

CONTROL DIGITAL completo de todas las funciones

E-ROT 70 EVO
853105



**100%
ELÉCTRICO**



MODELO	E-ROT 70
MOTOR	Eléctrico
BATERÍA	De litio NCM de 48V / 10 kW / 200 Ah (*)
AUTONOMÍA	Hasta 5 horas (dependiendo de las condiciones de trabajo)
CARGA	6 horas (con cargador estándar 2 fases)
RENDIMIENTO	3.000 Mt2/Hr.
VELOCIDAD	Variable (alto par y freno electrónico)
DIRECCION DE TRABAJO	Doble: siega hacia adelante y hacia atrás
ALCANCE RADIOCONTROL	300 Mt. (tecnología AFA / Control óptico)
TIPO DE SIEGA	Mulching
ANCHO DE CORTE	70 cm.
ALTURA DE CORTE	30 a 150 mm. (reglaje eléctrico a distancia)
Nº DE CUCHILLAS	2 flotantes (para hierba y/o maleza de 2 a 4 cm. de diámetro)
INCLINACIÓN DE TRABAJO	Apto para el trabajo en zonas de gran inclinación (comportamiento en pendiente por agarre; sin líquidos)
TRANSMISIÓN DE LAS CUCHILLAS	Correa (embrague electromagnético)
DIMENSIONES (An x L x Al)	120 x 136 x 65 cm.
PESO	410 Kg.
SISTEMA GPS SERVO-DRIVE	Opcional (para iOS y Android)



(*) Batería de litio en caja rígida de aluminio resistente a golpes, conexiones rígidas (sin cables).

Sus dimensiones y peso permiten transportarla de forma segura pudiendo utilizar una 'pick up' o pequeña furgoneta, y pudiendo ser depositado en territorios difícilmente inaccesibles mediante el uso de una pequeña grúa.

CONFORME a las siguientes normas:

- Directiva R&TTE 1999/5/CE
- 2006/42/CE
- PLE categoría 4 /SIL 3
- ISO 13849-1:2008 / EN 62061:2005



MÁQUINAS PROFESIONALES PARA LA SIEGA EN ÁREAS EXTENSAS, DE DIFÍCIL ACCESO Y CON GRAN CANTIDAD DE MALEZA

CONTROL DIGITAL completo de todas las funciones

X-ROT 70 EVO
853101



- Chasis extra-resistente (evita daños en caso de vuelque)
- Más seguridad (a más inclinación = menos velocidad)
- Sistema GPS (opcional)
- Accesorios disponibles

Nuevo sistema de radio-control (DIGITAL):

- Realiza diagnósticos de la máquina
- Preparado para usarse con el sistema GPS (incluye comandos adicionales)
- Selector de velocidad máx. y vibración (El nuevo radio transistor doble permite trabajar en un radio de hasta 300 Mt.)

MODELO	X-ROT 70 EVO
MOTOR	B&S Vanguard 3567 de 18 CV (13'4 Kw)
SIST. DE ARRANQUE	Eléctrico (remoto)
SIST. DE REFRIGERACIÓN	Doble filtro aire
CAPACIDAD COMBUSTIBLE	16 Lt.
TRANSMISIÓN DEL MOTOR	Eléctrica 48 V
VELOCIDAD	0 a 8 km/Hr.
DIRECCION DE TRABAJO	Doble: siega hacia adelante y hacia atrás
ALCANCE RADIOCONTROL	300 Mt. (tecnología AFA / Control óptico)
TIPO DE SIEGA	Mulching
ANCHO DE CORTE	70 cm.
ALTURA DE CORTE	30 a 150 mm. (reglaje eléctrico a distancia)
Nº DE CUCHILLAS	2 flotantes (para hierba y/o maleza de 2 a 4 cm. de diámetro)
INCLINACIÓN DE TRABAJO	Apto para el trabajo en zonas de gran inclinación
TRANSMISIÓN DE LAS CUCHILLAS	Correa (embrague electromagnético)
DIMENSIONES	120 x 131 x 75 cm.
PESO	370 Kg.
PRESIÓN SOBRE EL SUELO	125 gr/cm ² ó 130 gr/cm ²
RENDIMIENTO	3.000 Mt ² /Hr.
SISTEMA GPS SERVO-DRIVE	Opcional (para iOS y Android)



Sus dimensiones y peso permiten transportarla de forma segura pudiendo utilizar una 'pick up' o pequeña furgoneta, y pudiendo ser depositado en territorios difícilmente inaccesibles mediante el uso de una pequeña grúa.

CONFORME a las siguientes normas:

- Directiva R&TTE 1999/5/CE
- 2006/42/CE
- PLE categoría 4 /SIL 3
- ISO 13849-1:2008 / EN 62061:2005



MÁQUINAS PROFESIONALES PARA LA SIEGA EN ÁREAS EXTENSAS, DE DIFÍCIL ACCESO Y CON GRAN CANTIDAD DE MALEZA

CONTROL DIGITAL completo de todas las funciones

X-ROT 80 EVO



- Chasis extra-resistente (evita daños en caso de vuelque)
- Más seguridad (a más inclinación = menos velocidad)
- Sistema GPS (opcional)
- Accesorios disponibles

Nuevo sistema de radio-control (DIGITAL):

- Realiza diagnósticos de la máquina
- Preparado para usarse con el sistema GPS (incluye comandos adicionales)
- Selector de velocidad máx. y vibración (El nuevo radio transistor doble permite trabajar en un radio de hasta 300 Mt.)

MODELO	X-ROT 80 EVO
MOTOR	Kawasaki FS48IV 13 CV (9'9 Kw)
SIST. DE ARRANQUE	Eléctrico (remoto)
SIST. DE REFRIGERACIÓN	Doble filtro aire
CAPACIDAD COMBUSTIBLE	16 Lt.
TRANSMISIÓN DEL MOTOR	Eléctrica 48 V
VELOCIDAD	0 a 8 km/Hr.
DIRECCION DE TRABAJO	Doble: siega hacia adelante y hacia atrás
ALCANCE RADIOCONTROL	300 Mt. (tecnología AFA / Control óptico)
TIPO DE SIEGA	Mulching
ANCHO DE CORTE	80 cm.
ALTURA DE CORTE	30 a 150 mm. (reglaje eléctrico a distancia)
Nº DE CUCHILLAS	2 flotantes (para hierba y/o maleza de 2 a 4 cm. de diámetro)
INCLINACIÓN DE TRABAJO	Apto para el trabajo en zonas de gran inclinación
TRANSMISIÓN DE LAS CUCHILLAS	Correa (embrague electromagnético)
DIMENSIONES	124 x 135 x 76 cm.
PESO	380 Kg.
PRESIÓN SOBRE EL SUELO	135 gr./cm ²
RENDIMIENTO	3.400 Mt ² /Hr.
SISTEMA GPS SERVO-DRIVE	Opcional (para iOS y Android)



Sus dimensiones y peso permiten transportarla de forma segura pudiendo utilizar una 'pick up' o pequeña furgoneta, y pudiendo ser depositado en territorios difícilmente inaccesibles mediante el uso de una pequeña grúa.

CONFORME a las siguientes normas:

- Directiva R&TTE 1999/5/CE
- 2006/42/CE
- PLE categoría 4 /SIL 3
- ISO 13849-1:2008 / EN 62061:2005



MÁQUINAS PROFESIONALES PARA LA SIEGA EN ÁREAS EXTENSAS, DE DIFÍCIL ACCESO Y CON GRAN CANTIDAD DE MALEZA

CONTROL DIGITAL completo de todas las funciones

X-ROT 95 EVO
853103



- Chasis extra-resistente (evita daños en caso de vuelque)
- Más seguridad (a más inclinación = menos velocidad)
- Sistema GPS (opcional)
- Accesorios disponibles

Nuevo sistema de radio-control (DIGITAL):

- Realiza diagnósticos de la máquina
- Preparado para usarse con el sistema GPS (incluye comandos adicionales)
- Selector de velocidad máx. y vibración (El nuevo radio transistor doble permite trabajar en un radio de hasta 300 Mt.)

MODELO	X-ROT 95 EVO
MOTOR	Kawasaki FS730V de 23'7 CV (17'7 Kw)
SIST. DE ARRANQUE	Eléctrico (remoto)
SIST. DE REFRIGERACIÓN	Doble filtro aire
CAPACIDAD COMBUSTIBLE	Doble depósito de 16 Lt. c/u
TRANSMISIÓN DEL MOTOR	Eléctrica 48 V
VELOCIDAD	0 a 8 km/Hr.
DIRECCION DE TRABAJO	Doble: siega hacia adelante y hacia atrás
ALCANCE RADIOCONTROL	300 Mt. (tecnología AFA / Control óptico)
TIPO DE SIEGA	Mulching
ANCHO DE CORTE	95 cm.
ALTURA DE CORTE	50 a 140 mm. (reglaje eléctrico a distancia)
Nº DE CUCHILLAS	2 flotantes (para hierba y/o maleza de 2 a 4 cm. de diámetro)
INCLINACIÓN DE TRABAJO	Apto para el trabajo en zonas de gran inclinación
TRANSMISIÓN DE LAS CUCHILLAS	Correa (embrague electromagnético)
DIMENSIONES	136 x 147 x 82 cm.
PESO	480 Kg.
PRESIÓN SOBRE EL SUELO	168 gr./cm ²
RENDIMIENTO	4.000 Mt ² /Hr.
SISTEMA GPS SERVO-DRIVE	Incluido de serie (para iOS y Android con tarjeta SIM)



Sus dimensiones y peso permiten transportarla de forma segura pudiendo utilizar una 'pick up' o pequeña furgoneta, y pudiendo ser depositado en territorios difícilmente inaccesibles mediante el uso de una pequeña grúa.

CONFORME a las siguientes normas:

- Directiva R&TTE 1999/5/CE
- 2006/42/CE
- PLE categoría 4 /SIL 3
- ISO 13849-1:2008 / EN 62061:2005



Sofisticado sist. de control GPS SERVO-DRIVE COMPASS manipulable desde el mando de radio-control

 GPS SERVO-DRIVE COMPASS
853113

Permite seguir TODO el recorrido de trabajo a través de una app para teléfonos móviles (Android o iOS), informando en todo momento de la velocidad de trabajo y seleccionando la ruta seguida (indica con precisión la posición de la máquina en condiciones normales con un margen de error de tan sólo unos 5 cm.).



- Diferentes niveles de seguridad para evitar salir del área de trabajo
 - Cálculo de la mejor ruta a seguir
 - Control automático de la velocidad de subida
 - Incrementa la productividad de la máquina en un 25%
 - Control de corriente (con un ahorro de energía de hasta el 50%)
 - Sin sobrecalentamiento en suelos pesados
 - Actualizaciones automáticas del software
 - Conéctese desde su SmartPhone (para Android e iOS)
- Existen 2 opciones de GPS:
- GPS SIM
 - Precisión con un margen de error de tan sólo de 5 cm.
 - 3 modos de control (una vez definidos los “puntos delimitantes” la zona de trabajo quedará marcada y registrada en la memoria; seleccionable en cualquier momento)
 - GPS Premium (mediante antena RTK; ver recuadro en azul)
 - Precisión con un margen de error de tan sólo de 2 ó 1 cm.
 - 4 modos de control (una vez definidos los “puntos delimitantes” la zona de trabajo quedará marcada y registrada en la memoria; seleccionable en cualquier momento)

La posición de alta precisión de la unidad por función RTK (Cinemática en Tiempo Real) permite la grabación para la futura reutilización de la ruta de trabajo con, posibilidad de repetir la operación indefinidamente

La característica adicional es el control de proceso a través de la aplicación BHV (para tablet o smartphone, Android o iOS) con posibilidad de ajustar velocidad y ancho de trabajo

SISTEMA ALZAMIENTO TRASERO 853111



Sist. eléctrico de alzamiento trasero para accesorios: Sistema de alzamiento de conexión rápida para accesorios (pala de nieve, etc); funciona eléctricamente y a través del mando a distancia y no precisa de herramientas para su instalación (se monta en la parte trasera del X-ROT)

- Capacidad de elevación: 80 Kg.
- Altura mínima (marco superior): 455 mm.
- Enchufe de 48V para los accesorios

Caja superior multifuncional:

 CAJA SUPERIOR
000000

- Capacidad de carga: 100 Kg.
- Al x An x L: Medidas: 120 x 800 x 850 mm.
- Peso: 22 Kg.

Marco de aluminio y ajuste rápido



SISTEMA DE PULVERIZACIÓN MIXTY 000000

- Control electrónico para la conducción y la aplicación (con interruptor de arranque y parada a distancia)
- Bomba de 12V y 3 boquillas antigoteo de 2 tamaños
- 2 depósitos de 50 Lt. cada uno
- Rápido posicionamiento de la barra vertical de doble lado (con posición horizontal para el control de las malas hierbas)
- Sencillo y rápido sistema de montaje en la máquina (sin necesidad de herramientas)
- Solo 10 Kg. de peso

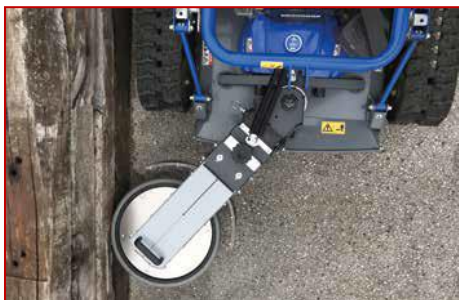

**FLEXCUT
853110**

- Rueda de contorneado de contacto suave (acero inox).
- Fácil y rápida instalación (sin necesidad de herramientas)
- Botón de on/off localizado en el mando a distancia

Brazo articulado con cuchillas para siega lateral/frontal (paredes, bordillos, debajo de bancos, etc...)

Ancho de corte	42 cm.
Altura de siega	0 a 8 cm. (auto-ajustable mediante el mando a distancia)
Posición de siega doble	A izquierda y derecha (rápido sistema de selección)
Posición en alza	Para continuar segando con el brazo articulado bloqueado
Velocidad de siega	5 Km./Hr. (4 kW potencia de siega)
Peso	Tan solo 22 Kg.

**FLEXTRIMMER
000000**

- Interruptor de arranque y parada remotos desde el radiocontrol
- Ajuste rápido sin necesidad de herramientas
- Amortiguadores horizontales y verticales por brazo flexible



Ancho de corte	34 cm.
Altura de siega	3 a 25 cm. (auto-ajustable mediante el mando a distancia)
Posición de siega de doble lado	Selección rápida del lado de corte con retroceso automático
Velocidad de siega	3 Km./Hr. (750 W potencia de siega)
Peso	Tan solo 14 Kg.



Nota: Precisa de Sistema alzamiento trasero + Set electrical socket

MÁQUINAS PROFESIONALES PARA EL DESBROCE EN ÁREAS EXTENSAS, DE DIFÍCIL ACCESO Y CON GRAN CANTIDAD DE MALEZA

CONTROL DIGITAL completo de todas las funciones

X-FLAIL 80
853104



- Chasis extra-resistente (evita daños en caso de vuelque)
- Más seguridad (a más inclinación = menos velocidad)

Nuevo sistema de radio-control (DIGITAL):

- Realiza diagnósticos de la máquina
 - Preparado para usarse con el sistema GPS (incluye comandos adicionales)
 - Selector de velocidad máx. y vibración
- (El nuevo radio transistor doble permite trabajar en un radio de hasta 300 Mt.)

MODELO	X-FLAIL 80
MOTOR	B&S Vanguard 3864 de 23 CV (17'2 Kw)
SIST. DE ARRANQUE	Eléctrico (remoto)
SIST. DE REFRIGERACIÓN	Doble filtro aire
CAPACIDAD COMBUSTIBLE	16 lt.
TRANSMISIÓN DEL MOTOR	Híbrida - eléctrica 48 V
VELOCIDAD	0 a 8 km/h.
DIRECCION DE TRABAJO	Doble: siega hacia adelante y hacia atrás
ALCANCE RADIOCONTROL	300 m. (tecnología AFA / Control óptico)
TIPO DE SIEGA	Mulching
ANCHO DE CORTE	80 cm.
ALTURA DE CORTE	30 a 150 mm. (reglaje eléctrico a distancia)
Nº DE MARTILLOS "Y"	40 martillos "Y" (flotantes)
INCLINACIÓN DE TRABAJO	Apto para el trabajo en zonas de gran inclinación
TRANSMISIÓN DE LAS CUCHILLAS	Correa (embrague electromagnético)
DIMENSIONES	135 x 132 x 78 cm.
PESO	450 kg.
PRESIÓN SOBRE EL SUELO	166 gr./cm ²
RENDIMIENTO	2.800 m ² /h



Sus dimensiones y peso permiten transportarla de forma segura pudiendo utilizar una 'pick up' o pequeña furgoneta, y pudiendo ser depositado en territorios difícilmente inaccesibles mediante el uso de una pequeña grúa.

Conforme a las siguientes normas:

- Directiva R&TTE 1999/5/CE
- 2006/42/CE
- PLE categoría 4 /SIL 3
- ISO 13849-1:2008 / EN 62061:2005

JOBEAU.EU

JO BEAU®

great in nature™



Diferentes opciones en las diferentes versiones que el profesional puede necesita



Trituradoras, destococonadoras y escarificadoras con características comunes:

- Fáciles de usar (y de maniobrar)
- Robustas, sólidas, compactas y muy estables, ergonómicas y ligeras (fáciles de transportar)
- Con facilidad de acceso a las partes mecánicas para darles servicio
- De altos rendimientos
- De alta calidad de fabricación (*)
- Y sobre todo seguras, y fiables a la hora de trabajar con ellas



JO BEAU fabrica:

Trituradoras: Jo Beau fabrica trituradoras para diámetros de rama de 4'5 hasta los 12 cm.! Autopropulsadas, a motor de gasolina, a motor eléctrico y a toma de fuerza.

Sistema de triturado mediante 2 cuchillas + contra-cuchilla (reversible 4 lados).

- **Destococonadoras:** Modelos autopropulsados y no autopropulsados para anchos de trabajo de 90 a 110 cm. y profundidades de hasta 500 mm.
- **Escarificadoras:** Con las revolucionarias cuchillas escarificadoras de acero templado Greenknives® 3x120° reversibles



Las máquinas de Jo Beau son perfectas para el particular y para el profesional, idóneas para las empresas de alquiler de maquinaria

Todas las máquinas de Jo Beau están construidas de acuerdo con las directrices europeas vigentes y están equipadas con su correspondiente certificado CE (cada máquina es suministrada con su manual y despiece)

(*) Desde 1999, Jo Beau products ® diseña y fabrica todas las piezas que incluyen todos y cada uno de sus productos, asegurando de esta forma un servicio impecable.

M400H HIGHWAY
851690

La trituradora **M400 HIGHWAY™** cuenta con un potente motor Honda GX de 2 cilindros y 20 CV equipado con sistema de arranque eléctrico.

M400H HIGHWAY
Ø 10 cm.

Su remolque le permite ser tirada por autopista detrás de cualquier vehículo y en cualquier lugar (tan sólo mediante permiso de conducir tipo B, el de automóvil).

- La tecnología™ de tambor Jo Beau® garantiza que las ramas con un diámetro de 10 a 12 cm. (según tipo de madera) se puedan convertir perfectamente en astillas de madera de alta calidad.
- Su boca de entrada de 67 cm. de ancho está diseñada para ser alimentada con un volumen cada vez mayor de ramas.



- ✓ Potente motor de 20 cv
- ✓ Sistema de arranque eléctrico
- ✓ Cuchillas giratorias endurecidas
- ✓ Chasis robusto sobre remolque con ruedas
- ✓ Tolva de baja alimentación con amplia abertura de entrada

- ✓ Tolva de baja alimentación equipada con bisagras para mejor mantenimiento
- ✓ Rodamientos de bolas de tambor en versión industrial pesada
- ✓ Fácil manejo
- ✓ Varias opciones disponibles



Sistema de triturado mediante 2 cuchillas de acero endurecidas + contra-cuchilla (reversible 4 lados)

Perfecta para jardineros, arboricultores y empresas de alquiler.

SOBRE REMOLQUE

CARACTERÍSTICAS TÉCNICAS	M400H HIGHWAY
MOTOR	Honda GX630 gasolina bicilíndrico de 20 cv (15'5 kW)
DIÁMETRO MÁX.	10 cm.
RENDIMIENTO MEDIO	8'33 Mt3/Hr.
SISTEMA DE TRITURADO	Mediante 2 cuchillas endurecidas (reversibles) + 1 contracuchilla (reversible 4 lados)
NIVEL DE RUIDO	116 dB(A)
DIMENSIONES	3.170 X 1.400 X 1.410 mm. (remolque incluido)
PESO	311 Kg. (remolque incluido)

Las trituradoras Jo Beau, en todas sus versiones [sobre remolque, autopropulsadas, a motor sobre ruedas, a toma de fuerza (cardan y eje simple), a toma hidráulica y a motor eléctrico], son sencillas de mover y de fácil acceso para darles servicio.



Sistema de triturado mediante 2 cuchillas de acero endurecidas reversibles + contra-cuchilla (reversible 4 lados)

Incluye control remoto por radio para mover la máquina y controlar las orugas, así como el ajuste de altura de la tolva de alimentación.

Equipada sobre orugas 'Stabilizing X-tracks™' que se extienden en diagonal y que permiten posicionar la máquina de forma compacta pero estable, incluso en pendientes, manteniendo la máquina en posición horizontal durante todo el proceso de triturado (este sistema desaparece completamente bajo el chasis de la máquina una vez retraído).



M600 GORILLA
000000

Diseño compacto con un gran potencial, con un altísimo rendimiento generando virutas de gran tamaño (80 cm. de ancho) para un diámetro de rama admisible de 18 cm. de diámetro.

M600
Ø 18 cm.

AUTOPROPULSADA Y AUTOPORTANTE SOBRE ORUGAS

CARACTERÍSTICAS TÉCNICAS	M600
Motor	B&S Vanguard EFI gasolina 4T bicilíndrico de 40 cv / 29'9 kW
Tracción	Tracción hidráulica mediante orugas > 0-1,5 km./Hr.
Sistema de triturado	Mediante 2 cuchillas de acero endurecidas y reversibles + contra-cuchilla (reversible a 4 lados)
Diámetro de rama admisible	18 cm.
Chimenea de expulsión orientable	260° (opcional)
Rendimiento	17'65 m³/h. (material ya triturado)
Dimensiones (L x An x Al)	2530 x 800 x 1961 mm.
Peso	855 Kg.

Las trituradoras Jo Beau, en todas sus versiones [sobre remolque, autopropulsadas, a motor sobre ruedas, a toma de fuerza (cardan y eje simple), a toma hidráulica y a motor eléctrico], son sencillas de mover y de fácil acceso para darles servicio.

El modelo **M500** (también disponible en versión a toma de fuerza y a toma hidráulica para mini-cargadoras) es una máquina profesional de gran rendimiento además de tratarse de una trituradora compacta y también ligera, ésta es una trituradora diseñada exclusivamente para el profesional.

M500H
851319



Sistema de triturado mediante 2 cuchillas de acero endurecidas + contra-cuchilla (reversible 4 lados)

M500
Ø 12 cm.



AUTOPROPULSADA

CARACTERÍSTICAS TÉCNICAS	M500H
Motor	Honda iGX800 de 25 cv (bicilíndrico) (Transmisión hidrostática vel. 0 a 3'5 km/h)
Sistema de triturado	Mediante 2 cuchillas de acero endurecidas + contra-cuchilla (reversible 4 lados)
Diámetro de rama admisible	12 cm.
Chimenea de expulsión orientable	240°
Rendimiento	8'33 m³/h. (material ya triturado)
Dimensiones (L x An x Al)	2100 x 730 x 1400 mm.
Peso	315 kg.

Las trituradoras Jo Beau, en todas sus versiones [sobre remolque, autopropulsadas, a motor sobre ruedas, a toma de fuerza (cardan y eje simple), a toma hidráulica y a motor eléctrico], son sencillas de mover y de fácil acceso para darles servicio.

M400
Ø 10 cm.

M400H
851318



El modelo **M400** se ha diseñado con una tolva de alimentación 100 mm. más ancha para facilitar el triturado de mayores volúmenes de ramas; modelo especialmente diseñado para el profesional (jardineros, podadores, etc.) y para empresas de alquiler de maquinaria, cuenta con una capacidad de triturado superior y gran rendimiento, todo ello en una máquina muy compacta y ligera muy fácil de manejar.

M300
Ø 8 cm.

M300H
851314



El modelo **M300** cuenta con una capacidad de triturado y rendimiento importantes, todo ello en una máquina muy compacta y ligera; esta unidad está diseñada para el jardinero profesional, podadores profesionales y empresas de alquiler de maquinaria.

Sistema de triturado mediante 2 cuchillas de acero endurecidas + contra-cuchilla (reversible 4 lados)



CARAC. TÉCNICAS	M400H	M300H
Motor	Honda GX630 de 20 cv bicilíndrico	Honda GX390 de 13 cv monocilíndrico
Sistema de triturado	Mediante 2 cuchillas de acero endurecidas + contra-cuchilla (reversible 4 lados)	
Diámetro de rama admisible	10 cm.	8 cm.
Chimenea de expulsión orientable	240°	Opcional (*)
Rendimiento	8'33 m³/h. (material ya triturado)	5 m³/h. (material ya triturado)
Dimensiones (L x An x Al)	1870 x 730 x 1315 mm.	1770 x 720 x 1230 mm.
Peso	220 kg.	145 kg.

(*) Opcional: Fija 851314 o rotativa 851315 a elegir para salida de fábrica

Las trituradoras Jo Beau, en todas sus versiones [sobre remolque, autopropulsadas, a motor sobre ruedas, a toma de fuerza (cardan y eje simple), a toma hidráulica y a motor eléctrico], son sencillas de mover y de fácil acceso para darles servicio.

M250B&S

Ø 8 cm.

El modelo M250 es la apuesta de Jo Beau por una máquina de calidad superior a un precio sin competencia

M250H

Ø 8 cm.

M250B&S
851323

M250 H
851317



Sistema de triturado mediante 2 cuchillas de acero templado + contra-cuchilla



JO BEAU
great in nature

- Excelente calidad
- Compacta y fácil de transportar
- Ligera a la vez que robusta y muy estable
- Rápido proceso de triturado de las ramas
- Expulsión a larga distancia del material triturado
- Ruedas neumáticas
- Para triturar hasta 80 mm. de diámetro
- Con potente motor de 13 cv



JO BEAU
great in nature

¡Low-Cost de máxima calidad! Calidad superior garantizada

El nuevo modelo M250 es el primero de su nueva línea Garden-Line (una nueva generación de trituradoras de alta calidad y precios low-cost) que aúna en un mismo producto alta calidad y simplicidad de fabricación

CARACTERÍSTICAS TÉCNICAS	M250B&S	M250H
Motor	B&S de 13 cv	Honda GX390 de 13 cv
Sistema de triturado	2 cuchillas de acero templado + contra-cuchilla	
Diámetro de rama admisible	8 cm.	
Chimenea de expulsión orientable	No	
Rendimiento	4 m³/h. (material ya triturado)	
Dimensiones (L x An x Al)	1690 x 620 x 1190 mm.	
Peso	117 kg.	

Las trituradoras Jo Beau, en todas sus versiones [sobre remolque, autopropulsadas, a motor sobre ruedas, a toma de fuerza (cardan y eje simple), a toma hidráulica y a motor eléctrico], son sencillas de mover y de fácil acceso para darles servicio.

M200
Ø 6 cm.



Sistema de triturado mediante 2 cuchillas de acero endurecidas + contra-cuchilla (reversible 4 lados, mod. M200)

El modelo **M200** es ideal para pequeñas empresas de jardinería, de alquiler de maquinaria o para el particular con grandes extensiones de terreno.

M200H
851312

M150H
000000

M100H
851310

M150
Ø 5 cm.



El modelo **M150** es compacto y ligero pero también MUY robusto con un potente motor. Su diámetro de rama admisible junto con su alto rendimiento lo hacen ideal para el jardinero particular (fácilmente transportable en el maletero de un coche).

El modelo **M100** es una máquina compacta y ligera a la vez que muy robusta perfecta para el particular.



M100
Ø 4'5 cm.

CARAC. TÉCNICAS	M200H	M150H	M100H
Motor	Honda GX270 de 9 cv	Honda GP200 de 5'8 cv	Honda GP160 de 4'8 cv
Sistema de triturado	Mediante 2 cuchillas de acero endurecidas + contra-cuchilla (reversible 4 lados)	Mediante 2 cuchillas endurecidas + contra-cuchilla	
Diámetro de rama admisible	6 cm.	5 cm.	4'5 cm.
Chimenea de expulsión orientable	No		
Rendimiento	2'50 m³/h. (material ya triturado)	1'40 m³/h. (material ya triturado)	0'70 m³/h. (material ya triturado)
Dimensiones (L x An x Al)	1650 x 620 x 1150 mm.	1080 x 660 x 1200 mm.	711 x 620 x 935 mm.
Peso	105 kg.	57 kg.	32 kg.

Las trituradoras Jo Beau, en todas sus versiones [sobre remolque, autopropulsadas, a motor sobre ruedas, a toma de fuerza (cardan y eje simple), a toma hidráulica y a motor eléctrico], son sencillas de mover y de fácil acceso para darles servicio.

E100
Ø 4'5 cm.



- El modelo **E100** es una máquina compacta y ligera a la vez que MUY robusta perfecta para el particular.
- El modelo **E200** es ideal para pequeñas empresas de jardinería, de alquiler o para el particular con grandes extensiones.
- El modelo **E300** cuenta con una capacidad de triturado y rendimiento importantes, es compacta y ligera, y está diseñada para el jardinero profesional, podadores profesionales y empresas de alquiler.

E100
851311

E200
851313

E300
851316

E200
Ø 6 cm.



E300
Ø 8 cm.

Sistema de triturado mediante 2 cuchillas de acero endurecidas + contra-cuchilla (reversible 4 lados, mod. E200/300)



CARAC. TÉCNICAS	E100	E200	E300
Motor	Eléctrico de 2'2 kW / 220 V (MONOFÁSICO)	Eléctrico de 5'5 kW / 400 V (TRIFÁSICO)	Eléctrico de 11 kW / 400 V (TRIFÁSICO)
Sistema de triturado	Mediante 2 cuchillas endurecidas + contra-cuchilla	Mediante 2 cuchillas de acero endurecidas + contra-cuchilla (reversible 4 lados)	
Diámetro de rama admisible	4'5 cm.	6 cm.	8 cm.
Chimenea de expulsión orientable	No		Opcional (*)
Rendimiento	0'70 m³/h. (material ya triturado)	2'50 m³/h. (material ya triturado)	5 m³/h. (material ya triturado)
Dimensiones (L x An x Al)	711 x 620 x 935 mm.	1650 x 620 x 1150 mm.	1770 x 720 x 1230 mm.
Peso	28 kg.	105 kg.	145 kg.

(*) Opcional: Fija 851316 o rotativa 851317 a elegir para salida de fábrica

Las trituradoras Jo Beau, en todas sus versiones [sobre remolque, autopropulsadas, a motor sobre ruedas, a toma de fuerza (cardan y eje simple), a toma hidráulica y a motor eléctrico], son sencillas de mover y de fácil acceso para darles servicio.

T300
Ø 8 cm.



T500
Ø 14 cm.



T300
851320

T500
851321

Sistema de triturado mediante 2 cuchillas de acero endurecidas + contra-cuchilla (reversible 4 lados, mod. T300/500)

Tolvas de alimentación amplias y accesibles (plegables, para un sencillo acceso y servicio al grupo de corte) y alturas de entrada regulables, muy fáciles de manejar con tres puntos de enganche y cuchillas reversibles endurecidas.

CARACT. TÉCNICAS	T300	T500
Potencia mínima necesaria	Mín. 16 cv / Máx. 30 cv	Mín. 30 cv / Máx. 55 cv
Sistema de triturado	Mediante 2 cuchillas de acero endurecidas + contra-cuchilla (reversible 4 lados)	
Diámetro rama admisible	8 cm.	14 cm.
Rodillo alimentador	Mediante doble correa	
Chimenea exp. orientable	170° (opcional)	170°
Rendimiento	5 m³/h. (material ya triturado)	8'33 m³/h. (material ya triturado)
Dimensiones (L x An x Al)	1280 x 660 x 1340 mm.	1230 x 890 x 1400 mm.
Peso	165 kg.	240 kg.

W300
Ø 8 cm.



W300
851678

Trituradora a toma de fuerza frontal para modelos de radio cero marca Walker de mínimo 16 cv

CARACT. TÉCNICAS	W300
Potencia mínima necesaria	Mín. 16 cv
Sistema de triturado	Mediante 2 cuchillas de acero endurecidas + contra-cuchilla (reversible 4 lados)
Diámetro rama admisible	8 cm.
Rendimiento	5 m³/h. (material ya triturado)
Dimensiones (L x An x Al)	1470 x 960 x 1100 mm.
Peso	110 kg.

Las trituradoras Jo Beau, en todas sus versiones [sobre remolque, autopropulsadas, a motor sobre ruedas, a toma de fuerza (cardan y eje simple), a toma hidráulica y a motor eléctrico], son sencillas de mover y de fácil acceso para darles servicio.

R300
Ø 8 cm.

Perfecta para agricultores, jardineros y arboricultores
A TOMA DE FUERZA (EJE SIMPLE) PARA MOTOCULTOR

R300
851675

La R300 cuenta con las mismas características técnicas que su homónima con motor de gasolina (la m³00) pero con accionamiento de eje simple



- Pequeña, compacta y manejable
- Su chasis de acero soldado cuenta con la misma calidad y durabilidad que todos los modelos de trituradoras de la marca Jo Beau
- Tolva de alimentación a baja altura con boca de entrada ancha (de 57 cm., diseñada para poder triturar un volumen aún mayor de ramas cada vez que la alimentamos) para facilitar la alimentación por parte del operario
- Sencillo mantenimiento y limpieza (tolva de alimentación con bisagras para facilitar la apertura)



Sistema de triturado mediante 2 cuchillas de acero endurecidas + contra-cuchilla (reversible 4 lados)



Diseñada especialmente como trituradora móvil con eje simple para 16 cv de potencia mínima y para diámetros de rama de 8 a 10 cm. (dependiendo del tipo de madera) dando lugar a astillas de madera triturada de altísima calidad.

CARACT. TÉCNICAS	R300
Potencia para la toma de fuerza	Mín. 16 cv
Sistema de triturado	Mediante 2 cuchillas de acero endurecidas + contra-cuchilla (reversible 4 lados)
Diámetro de rama admisible	8 cm.
Rodillo alimentador	Mediante doble correa
Chimenea de expulsión orientable	170° (opcional)
Rendimiento	5 m ³ /h. (material ya triturado)
Dimensiones (L x An x Al)	1280 x 660 x 1340 mm.
Peso	135 kg.

Las trituradoras Jo Beau, en todas sus versiones [sobre remolque, autopropulsadas, a motor sobre ruedas, a toma de fuerza (cardan y eje simple), a toma hidráulica y a motor eléctrico], son sencillas de mover y de fácil acceso para darles servicio.

H300
Ø 8 cm.

H300
851308

H500
851309



H500
Ø 14 cm.

Tolvas de alimentación amplias y accesibles y alturas de entrada regulables, muy fáciles de manejar con tres puntos de enganche y cuchillas reversibles endurecidas

Tolvas de carga plegables para un sencillo acceso y servicio al grupo de corte



Sistema de triturado mediante 2 cuchillas de acero endurecidas + contra-cuchilla (reversible 4 lados, mod. H300/500)



CARACT. TÉCNICAS	H300	H500
Potencia para la toma hidráulica	Min. 43 L/min. - 180 bar	Min. 70 L/min. - 180 bar
Sistema de triturado	Mediante 2 cuchillas de acero endurecidas + contra-cuchilla (reversible 4 lados)	
Diámetro de rama admisible	8 cm.	14 cm.
Rodillo alimentador	Mediante doble correa	
Chimenea de expulsión orientable	170°	170°
Rendimiento	5 m³/h. (material ya triturado)	8'33 m³/h. (material ya triturado)
Dimensiones (L x An x Al)	1280 x 660 x 1340 mm.	1230 x 890 x 1400 mm.
Peso	175 kg.	302 kg.

Las trituradoras Jo Beau, en todas sus versiones [sobre remolque, autopropulsadas, a motor sobre ruedas, a toma de fuerza (cardan y eje simple), a toma hidráulica y a motor eléctrico], son sencillas de mover y de fácil acceso para darles servicio.

B 13-90
851322

B 24-100
851306

B 31-110
851307



La **B13-90** es, con las mismas grandes prestaciones que sus hermanas mayores, un modelo mucho más compacto (fácil de transportar) y ligero! Una destocadora profesional! con brazo destocador orientable mediante sistema de bisagras de alta calidad

La **B24-100** representa las más altas expectativas del profesional. Un modelo robusto, compacto, ergonómico y seguro. Capaz de realizar su trabajo en muy poco tiempo gracias a la velocidad de su sistema hidráulico que mueve el brazo destocador adelante y atrás por Ud. (doble rueda agrícola opcional)



Modelo
automático
100%

- Compactas, fáciles de transportar
- Muy fáciles de usar (sencilla maniobrabilidad)
- Muy estables
- Para trabajos sobre terrenos duros
- Cuchillas reversibles (3 x 120°) y afilables
- Alta calidad

La **B31-110** está diseñada de acuerdo a los mismos estándares que nuestras trituradoras de ramas, una máquina profesional y compacta; fácil de maniobrar gracias a sus anchas orugas, pudiendo acceder a todo tipo de terrenos accidentados o con zanjas.

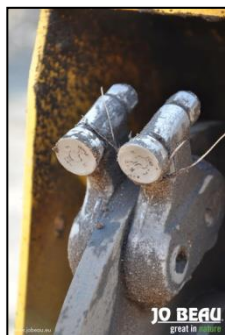

CARACT. TÉCNICAS	B 13-90	B 24-100	B 31-110
Motor	Honda GX390 de 13 cv 1 cilindro	Honda GXV690 de 24 cv bicilíndrico	B&S Vanguard de 31 cv bicilíndrico
Autopropulsada	No	Sí (hidráulica)	
Ancho de trabajo	900 mm.	1000 mm.	1100 mm.
Altura máxima de trabajo	350 mm.		400 mm.
Profundidad máx. de trabajo	350 mm.	450 mm.	500 mm.
Nº de cuchillas	8		18
Transmisión del disco	POWERBAND doble industrial	BB-BELT single industrial	V-BELT triple industrial
Dimensiones (L x An x Al)	2100 x 770 x 1200 mm.	2340 x 640 x 1050 mm.	1900 x 740 x 1500 mm.
Peso	151 kg.	330 kg.	610 kg.

PERFECTAS PARA EMPRESAS DE ALQUILER DE MAQUINARIA

B 37-110
851676

B 37-110 RC
851679

La zanjadora **radio-control B37-110** es **completamente automática**, con su ancho de tan solo 74 cm. y su potente equipamiento es a su vez la zanjadora más versátil y compacta del mercado.

Con la B37-110, el usuario (dependiendo de la dureza del tocón) puede hacer que el disco perforador descienda de forma automática hasta 2'5 cm. operando tanto a izquierda como a derecha (consiguiendo de esta forma, una velocidad de trabajo sin igual en zanjadoras de su misma categoría).

A continuación, ejemplos de rendimiento (valores medios):

- > ø 300 mm: 3,5 min
- > ø 600 mm: 9 min
- > ø 1000 mm: 30 min

El disco perforador 'GrinDisc™' de Jo Beau logra una fuerza centrífuga mayor consiguiendo que el motor gane fuerza manteniendo una velocidad estable.



CARAC. TÉCNICAS	B 37-110	B 37-110 RC
Motor	B&S Vanguard gasolina EFI de 37 cv (27'6 kW) bicilíndrico	
Sistema de propulsión	De empuje no autopropulsada	Control remoto
Tracción	Hidráulica	
Manillar	Ajustable en altura e izquierda-derecha	
Ancho de trabajo	1.100 mm.	
Altura máxima de trabajo	500 mm.	
Profundidad máx. de trabajo	500 mm.	
Nº de cuchillas	12	
Diámetro del disco perforador GrinDisc™	460 mm.	
Transmisión del disco	V-BELTS TRIPLE industrial acopladores electromagnéticos	
Nivel de ruido	105 dB(A)	
Consumo	8'9 lt./h. a 3600 RPM	
Dimensiones (L x An x Al)	1.900 x 740 x 1.500 mm.	
Peso	610 kg.	

- ✓ Máquina muy compacta (¡tan solo 74 cm. de ancho!) fácil de transportar
- ✓ Control hidráulico totalmente automático y autopropulsada
- ✓ 2'5 cm. de reducción por cada lado de la inclinación
- ✓ Motor gasolina EFI
- ✓ Disco perforador GrinDisc™ con 12 dientes
- ✓ Orugas ancha para MAYOR estabilidad
- ✓ Los dientes 3 x 120°, pueden rotarse y reutilizarse
- ✓ La máquina está equipada con 3 puntos de elevación
- ✓ Patente internacional



La escarificadora V460 de Jo Beau asegura unos resultados uniformes independientemente de la pendiente en el terreno a trabajar.

V460
851305



- Las ruedas giratorias en la parte trasera sirven para mantener la máquina en equilibrio y facilitan la vuelta al final de la franja.
- El eje de la cuchilla está alineado con el eje de la rueda, por lo que las cuchillas se mueven de forma sincronizada mientras trabajamos sobre pendientes (la velocidad de trabajo de las cuchillas se mantiene constante independientemente de la velocidad a la que nos desplazamos).
- El rotor gira en la dirección de desplazamiento, y la máquina tira hacia delante.

Fiable, compacta (fácil de transportar), muy sólida, estable, fácil de maniobrar y profesional; ideal para el usuario particular, para paisajistas y empresas de alquiler

CARACTERÍSTICAS TÉCNICAS	V460 (A MOTOR DE EMPUJE)
Motor	Honda GX200 1 cilindro. de 5'5 cv/4 KW
Ancho de trabajo	46 cm.
Altura máxima de trabajo	25 mm.
Profundidad máxima de trabajo	10 mm.
Nº de cuchillas flotantes escarificadoras	21 (Greenknives®) 4 x 90º reversibles (opción de "cuchillas fijas" consultar)
Dimensiones (L x An x Al)	1140 x 790 x 1040 mm.
Peso	59 kg.

El sistema patentado Greenknives® está especialmente diseñado para que su uso sea más fácil para el usuario; las cuchillas pueden girarse 90° en tan sólo un instante, y esto puede llevarse a cabo hasta 4 veces sin tener que desmontar el eje, el resultado es un ahorro de tiempo sin precedentes (las cuchillas son de acero templado, lo que ofrece una durabilidad extrema; Jo Beau Products ® garantiza un mínimo de vida útil de 400 horas por cada cuchilla)

D110
000000



CARACTERÍSTICAS TÉCNICAS	D110 (ARRASTRE)
Motor (para arrastre)	Honda GX160 de 4'8 CV (3,6 kW)
Ancho de trabajo	96'5 cm.
Profundidad máxima de trabajo	6'5 mm.
Nº de alambres Escarificadores	50
Dimensiones (L x An x Al)	1257 x 1016 x 1041 mm.
Peso	62 kg.

LS8T-E **LS11T-E**
851691 **851693**

LS8T-M **LS11T-M**
851692 **851694**

LS13T-M
851695

¿Partir madera, partir troncos, cortar madera? Llámalo como quieras, ¡Jo Beau te lo ofrece!

Una cortadora de troncos es una máquina que divide la madera aserrada de un árbol en pedazos para hacer leña. Cualquiera que piense en partir madera piensa en un trabajo difícil. ¡Y así es! Dividir los troncos en pedazos es una tarea que no debe subestimarse... ¡Hasta que descubras las astilladoras de madera Jo Beau!

- Astilladoras de troncos Jo Beau, para toda la vida.
- Fáciles de usar, robustas y fiables.
- Disponibles con motor eléctrico y a gasolina, para su uso en interiores y exteriores.
- Muy fáciles de maniobrar gracias a sus grandes ruedas Fáciles de mantener.
- Desde modelos compactos para los entusiastas del jardín, y muy adecuados para las empresas de alquiler, hasta modelos profesionales que pueden partir piezas de madera de hasta 124 cm. de largo.
- Potentes modelos para 8, 11 y 13 toneladas.
- ¡Para troncos de diámetro de hasta 70 cm.!

LS8T-E



LS8T-M



CARACT. TÉCNICAS	LS8T-E	LS8T-M
Motor	Eléct. 1'85 kW/230 V (2'5 cv)	Honda GP200 de 5'8 CV (4'3 kW)
Potencia de corte	8'5 Tn.	
Diámetro máximo	50 cm.	
Nivel de ruido	80 dB(A)	
Dimensiones (L x An x Al)	620 x 500 x 1.100 mm.	
Peso	112 Kg.	118 Kg.

LS11T-E



LS11T-M



CARACT. TÉCNICAS	LS11T-E	LS11T-M
Motor	Eléct. 2'2 kW/230 V (3 cv)	Honda GX270 de 9 CV (6'3 kW)
Potencia de corte	11 Tn.	
Diámetro máximo	60 cm.	
Nivel de ruido	80 dB(A)	
Dimensiones (L x An x Al)	960 x 685 x 1.100 mm.	
Peso	158 Kg.	181 Kg.

LS13T-M



CARACT. TÉCNICAS	LS13T-M
Motor	Honda GX270 de 9 CV (6'3 kW)
Potencia de corte	13 Tn.
Diámetro máximo	70 cm.
Nivel de ruido	80 dB(A)
Dimensiones (L x An x Al)	1.200 x 795 x 1.920/2.950 mm. (transporte/trabajo)
Peso	388 Kg.

TS INDUSTRIE



TS INDUSTRIE LE OFRECE LAS MEJORES SOLUCIONES PARA DISMINUIR EL VOLUMEN DE RESIDUOS VERDES Y RECICLAR MATERIAS PRIMAS VEGETALES

Expertos en trituradoras de ramas y de restos vegetales.

Sea cual sea el tipo de vegetales o de ramas que genere, TS Industrie tiene la solución perfecta para su aprovechamiento. Paisajistas, podadores, administraciones, pequeñas o grandes obras.

Tipos de trituradoras:
La trituradora, una máquina con un alto valor añadido

TIPO DE TRITURADORA	GREEN/SERIES	WOOD/SERIES
Materia prima	Poda de ramas y residuos verdes	Poda de ramas y madera
Diámetro máx.	10 – 21 cm.	10 – 23 cm.
Tecnología	Rotor mixto patentado	Disco para triturar madera
Producto terminado	Restos verdes y de madera, fibrosa y astillada	Madera troceada
Posibles usos	Mantillo o acolchado (incluye BRF: proceso para mejorar el suelo), abono orgánico (compost)	Acolchado, incineración

VENTAJAS PARA EL PAISAJISTA

- Menos necesidad de personal
- El volumen de residuos se reduce hasta en 6 veces
- Reducción del coste del transporte del material al vertedero
- Menos tasas de residuos

VENTAJAS PARA LOS PODADORES

- Gran variedad de modelos disponibles y ofertas adaptadas a todas las necesidades
- Todas las máquinas cumplen con los más altos estándares de seguridad
- Madera triturada de la mejor calidad

VENTAJAS PARA LOS CUIDADORES DE GRANDES ÁREAS VERDES

- Superficies verdes limpias
- Reducción de gastos al eliminar los residuos verdes
- Independencia en el tratamiento de los residuos verdes

VENTAJAS PARA AYUNTAMIENTOS Y COMUNIDADES

- Las máquinas cumplen con todos los requisitos de las últimas normas de seguridad
- Modelos insonorizados que reducen la contaminación acústica al trabajar en áreas urbanas
- Soluciones que favorecen al medio ambiente



EL SISTEMA DE TRITURADO MIXTO

Gracias al rotor mixto patentado de las trituradoras de la serie Green (GREEN/SERIES) de TS Industrie, los arbustos, cercados naturales y material verde ya no son un problema.

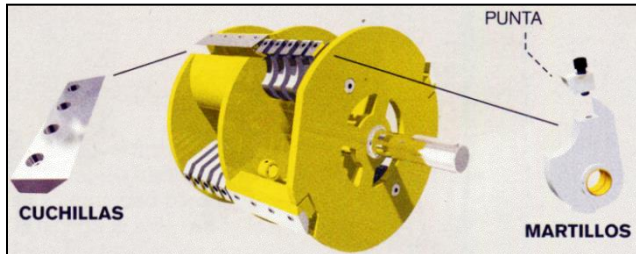

UNA TECNOLOGÍA REVOLUCIONARIA

El rotor mixto, desarrollado y patentado por TS Industrie, combina cuchillas y martillos en un mismo rotor de corte para triturar eficazmente residuos vegetales y ramas de todo tipo (incluyendo las de palmeras, verdes y secas)

Trabajo de los martillos

Trabajo de las cuchillas



VENTAJAS:

- Reduce el volumen en 6 veces
- En comparación con un rotor simple de martillos, con las cuchillas adicionales se obtiene un mejor resultado triturando madera (con respecto al sistema de un disco utilizado habitualmente para triturar madera); la viruta resultante es de un tamaño más pequeño y desfibrado (que facilita, acelera y mejora el compostaje) e influye en la reducción notable de viajes al vertedero (llenando más cada camión) lo que representará un ahorro considerable de tiempo y dinero
- Los martillos adicionales sirven para triturar el material verde y, consecuentemente, facilitan una mayor duración de las cuchillas.
- El estudiado sistema de ventilación garantiza una buena potencia de evacuación del material verde, incluso aunque esté húmedo.
- Máquinas versátiles para los arbolistas, paisajistas y profesionales que se ocupan de la poda en grandes áreas verdes.

UN SISTEMA PERFECCIONADO:

Cuando el diámetro de la madera es muy grande, los martillos pueden retraerse y el material es cortado por las cuchillas que realizan primero un trabajo de rasurado de las ramas. A continuación, los trozos de ramas y los residuos verdes vuelven a pasar por los martillos para ser reducidos al mínimo y posteriormente expulsados del rotor a la chimenea de expulsión (el perímetro de los martillos es mayor que el de las cuchillas, por este motivo los martillos trabajan primero y disminuyen así el desgaste de las cuchillas dotándolas de una vida más larga antes de tener que ser afiladas o sustituidas; los martillos presentan menor gasto de recambio, porque sólo se cambian las puntas atornilladas y no la pieza entera).

NUEVO ROTOR MIXTO POTENCIADO. TS Industrie optimiza aún más sus técnicas de triturado con una nueva generación de rotores mixtos, inaugurada en su nuevo modelo GS/PUMA 35D.

Con el nuevo rotor mixto potenciado tendremos...

- Aún más optimización de la potencia del motor
- Un mayor ahorro de energía y recursos
- Mejor tratamiento del material y del medio ambiente
- Un triturado aún más estético

EL SISTEMA DE INSONORIZACIÓN «DRI»

LA SOLUCIÓN ACÚSTICA PERFECTA

TS Industrie es consciente del ruido que se produce en los alrededores de la zona de trabajo al utilizar una trituradora, por lo que desarrolló un inteligente sistema de insonorización: «DRI».

Este aislamiento sonoro, que consta de goma espuma porosa resistente a altas exposiciones acústicas cuenta con un gran efecto amortiguador del ruido, se coloca directamente en el motor y en la carcasa del rotor, los dos grandes generadores de ruidos. Las mediciones acústicas y confiables, realizadas por una entidad de control autorizada, dieron como resultado que combatir el ruido desde su lugar de origen mediante el sistema DRI reduce la emisión de ruido en 3 db/a. Además, el encapsulamiento DRI permite acceder fácilmente a todas las piezas de la máquina. Así obtenemos las siguientes ventajas...:

- Menor polución acústica para el operario y para el entorno
- Mayor confort de manejo
- Fácil acceso a los componentes de la máquina

MEDICIÓN DEL RUIDO GENERADO POR LA MÁQUINA

Las mediciones acústicas serias, realizadas por una entidad de control autorizada, miden el nivel de ruido de una trituradora de TS Industrie en 6 lugares en un radio de 10 metros (*en el marco de la Directiva Europea 2000/14/CE*)



MEDICIÓN DEL RUIDO GENERADO POR LA MÁQUINA

Las mediciones acústicas serias, realizadas por una entidad de control autorizada, miden el nivel de ruido de una trituradora de TS Industrie **en 6 lugares en un radio de 10 metros.**

En el marco de la Directiva Europea 2000/14/CE

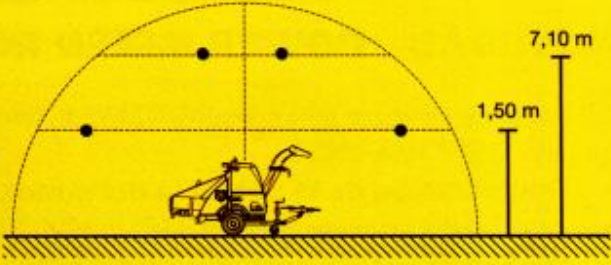



¿YA LO SABÍA?

EL OÍDO HUMANO CAPTA UNA REDUCCIÓN DE LA POLUCIÓN SONORA DE 3 DB/A COMO UNA REDUCCIÓN DE LA POLUCIÓN SONORA A LA MITAD

SISTEMA DE REDUCCIÓN DE GASES CO2

UN SISTEMA SOFISTICADO PARA PROTEGER EL MEDIO AMBIENTE

En la práctica, el sistema de corte de una máquina trabaja hasta 3 horas como máximo en un lapso de 8 horas de uso en total. En el tiempo restante, la máquina y el motor trabajan a toda marcha, sin que se cargue madera. Esta es la razón por la que TS Industrie ha desarrollado el sistema de reducción de gases CO2. Este sistema regula el proceso de corte de modo que la potencia del motor sólo sea utilizada cuando realmente sea necesaria. Así obtenemos las siguientes ventajas:

- Reducción de las emisiones de CO2
- Menor consumo de combustible
- Menor polución sonora para el operario y para el entorno
- Mayor confort de manejo
- Mayor vida útil de la máquina (motor, accionamiento, cinta de alimentación, rodamientos, sistema hidráulico, entre otros...)

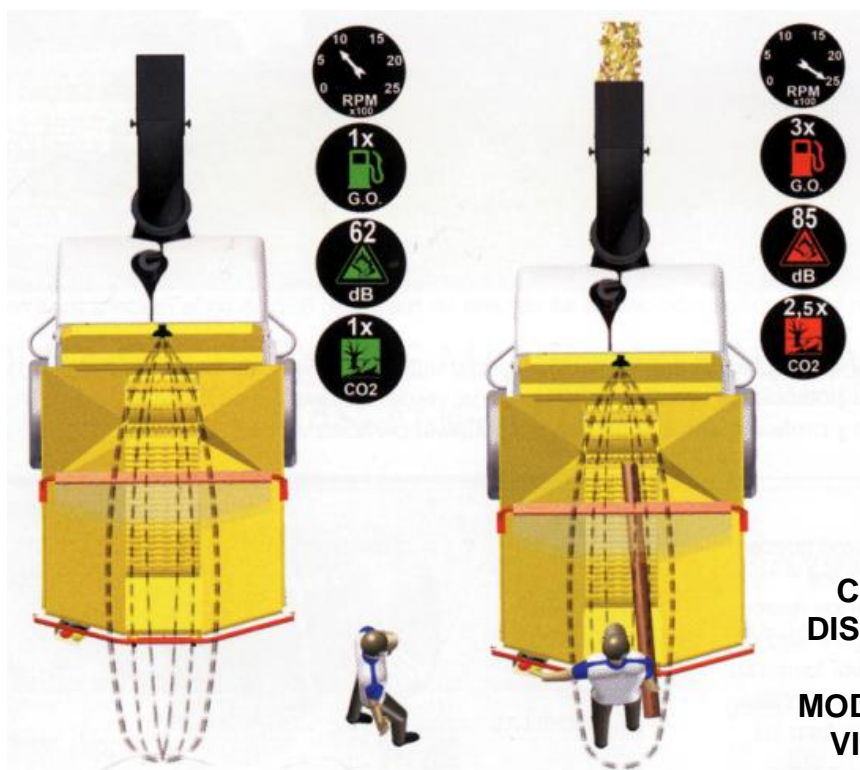

**COMO OPCIÓN
DISPONIBLE SOLO
PARA LOS
MODELOS JAGUAR,
VIPER Y COBRA**

Si el operador abandona el entorno de la máquina, sea para buscar más material, el sistema de reducción de gases CO2 reduce la potencia del motor automáticamente y detiene la alimentación y el accionamiento, devuelve el motor al ralentí automáticamente deteniendo la rotación del conjunto cinta/rodillo-transportador/rotor; una vez regresa el usuario, un sensor capta su presencia próxima a la tolva de carga y automáticamente conmuta el motor diésel a toda potencia. En un lapso de 3 segundos, la trituradora está completamente lista para funcionar.

EL SISTEMA PILOTO

UNA PEQUEÑA «COMPUTADORA DE ABORDO» PARA CONTROLAR FÁCILMENTE LA MÁQUINA AL COMPLETO

El sistema piloto nos informa de:

- Baremo de vario-stress (anti-atasco) seleccionado (1, 2 o 3)
- Revoluciones del motor y del rotor de triturado
- Cuenta-horas, con horas de servicio diarias y totales (muy práctico para mantener y alquilar)
- Indicador de frecuencias de mantenimiento
- Función de prueba automática para la alimentación hidráulica
- Gestión del sistema de sobrecarga automático (ABS y Vario Stress)
- Al abrir la cubierta y la chimenea de evacuación, se activa el sistema de seguridad

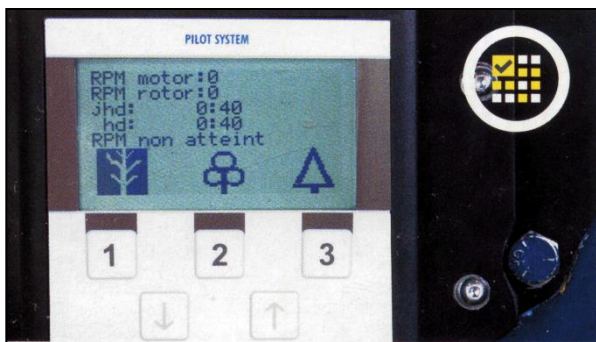

- Parámetro 1: Favorece el rendimiento mediante un intervalo amplio de funcionamiento del motor, para la trituración de ramas y materiales ligeros.

- Parámetro 2: Adaptado a la trituración de materia de tipo medio: ramas, vegetales y coníferas.

- Parámetro 3: Utiliza un intervalo de funcionamiento del motor más elevado con el fin de favorecer la ventilación para la trituración prolongada de vegetales y coníferas de tipo pesado y denso.

La máquina viene configurada de fábrica con 3 baremos de anti-atasco (corte automático de la alimentación hidráulica) en función del tipo de material a triturar para evitar el atasco del sistema de triturado.

Nueva función swing (GS/COBRA 75DS y WS23-75DT)

Con la nueva función swing tenemos una novedad revolucionaria en el ámbito de las trituradoras: la máquina se adapta a las condiciones reales de uso en las más diversas situaciones

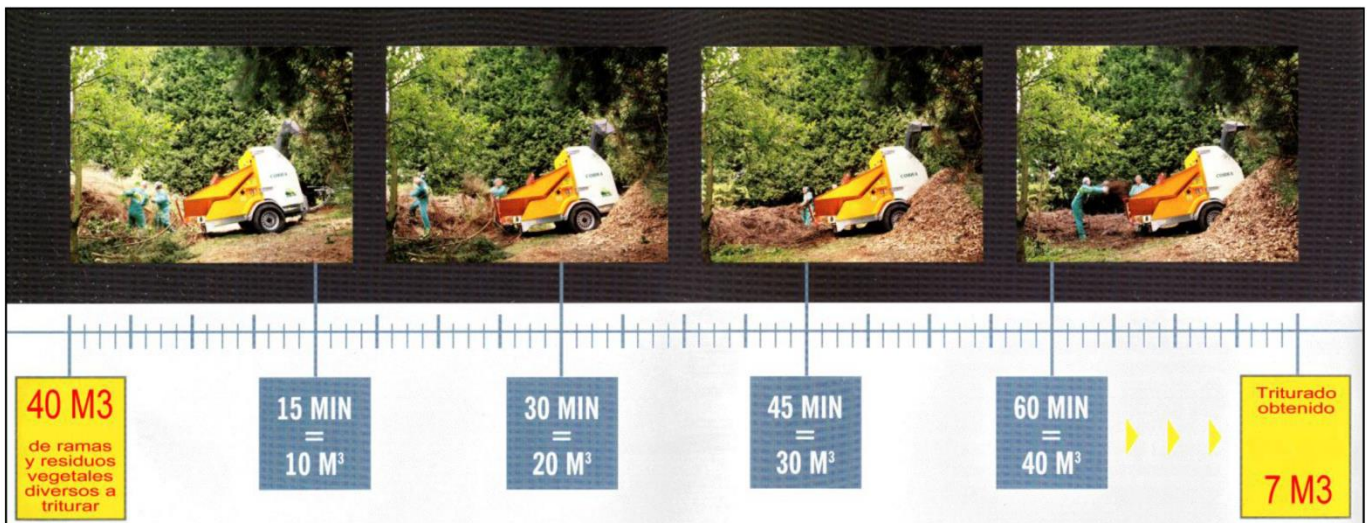

UN RENDIMIENTO FUERA DE LO COMÚN

Las trituradoras TS Industrie tienen increíbles prestaciones, que van de 6 a 40 m³/h según el modelo utilizado

LOS MOTORES

MOTORES CUIDADOSAMENTE SELECCIONADOS

TS Industrie le da mucho valor a la selección de sus motores, para lograr una importante reducción de óxido de nitrógeno y partículas. De esta manera, todos nuestros motores de entre 18 y 35 cv cumplen con la normativa relativa a las emisiones nivel 3 A - Tier III:

- Adaptados a la norma DNR diésel (*diésel non Road*)
- Permiten una mejor incineración del combustible además de reducir los restos no incinerados
- La reducción de gases de azufre estimula la reducción de gases del efecto invernadero
- La emisión de partículas está limitada a 9,2 g/KWh
- 40% de reducción de óxido de nitrógeno (NOx); máx. 4 g/KWh (en lugar de 6 g/KWh en la versión Tier 2)

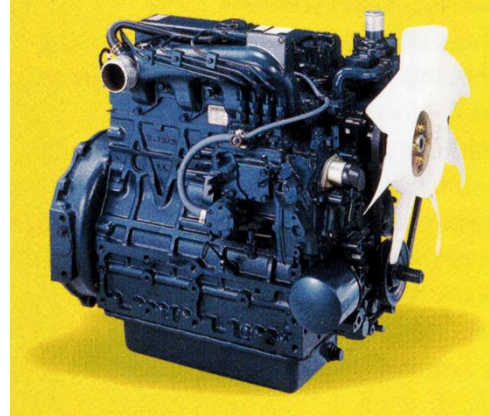

**SIEMPRE
UN PASO
POR DELANTE**

NOTA: TS INDUSTRIE utiliza el motor KOHLER KDI 2504TCR 75 CV, homologado según el Nivel 3 B, por lo que no es necesario utilizar un filtro de partículas.

- *Common Rail* 2000 bar, uno de los motores más sobrealimentados del mercado
- Menor nivel de ruido (inyección electrónica, bloque del motor, cabeza de cilindro, menos revoluciones)
- Frecuencia de mantenimiento cada 500 horas de trabajo
- Menor consumo gracias al *Common Rail* y a la gestión electrónica
- Alto par del motor

LUBRICANTES BIODEGRADABLES

LUBRICANTES BIODEGRADABLES (REDUCCIÓN DE RIESGO DE CONTAMINACIÓN ACCIDENTAL)

Las trituradoras de TS Industrie trabajan mayormente en áreas en las que un derrame de aceite podría constituir un riesgo para el medio. Por este motivo, nuestras máquinas utilizan aceite hidráulico y lubricantes biodegradables, que combinan la protección del medio con un alto rendimiento y reemplazan a los aceites hidráulicos y lubricantes convencionales.



- Se evitan daños de carácter medioambientales
- Alta biodegradabilidad
- No tóxicos
- Renovables
- Alta viscosidad
- Volatilidad reducida
- Inalterables frente al desgaste, la corrosión y la oxidación
- Alta seguridad para el usuario
- Prolongada vida útil de la máquina
- Baja fluctuación de potencia

Correspondiente con la Ley francesa 2006-11 de Agricultura, publicada en el Boletín Oficial del 6 de enero de 2006.







GS/PREMIUM P
850517

MENOS DE 750 kg. DE PESO (LICENCIA DE CONDUCIR TIPO B)

**ALIMENTACIÓN SENCILLA Y SEGURA,
PARA UN CONFORT DE USO EXTRAORDINARIO**

Ø 13 cm.



-  Rotor mixto (cuchillas + martillos)
-  Viruta resultante fibrosa y astillada
-  Lubricantes biodegradables
-  Chimenea de expulsión orientable 270°
-  Embrague con acoplador hidráulico
-  Sistema de control eléctrico de alimentación
-  Sistema Vario-Stress anti-atasco

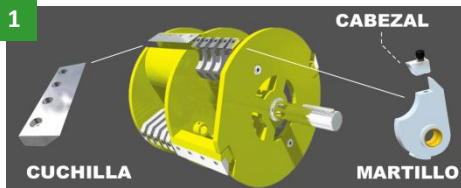

1. Rotor mixto patentado con 10 martillos (con cabezales desmontables) y 2 cuchillas

- 2. Tolva de alimentación con carga ancha y accesible con cortina de protección transparente
- 3. Acoplador hidráulico con dos térmicos de seguridad (seguridad térmica de 145° y 180°)
- 4. Distribuidor hidráulico de cantidad de aceite

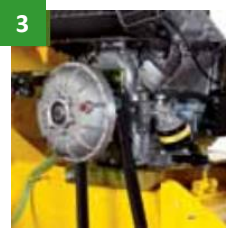

MOTOR	KOHLER CH730 25 CV / 18'5 KW gasolina bicilíndrico
DIÁMETRO MÁX.	13 cm.
RENDIMIENTO MEDIO	13 m³/h.
SISTEMA DE TRITURADO	10 martillos + 2 cuchillas (Sistema de triturado mixto patentado)
PESO	745 kg.

GS/TIGER P
851109

MENOS DE 750 kg. DE PESO (LICENCIA DE CONDUCIR TIPO B)

VERSÁTIL, PRÁCTICA, LIGERA Y DE GRAN POTENCIA

Ø 14 cm.



Rotor mixto
(cuchillas + martillos)



Viruta resultante
fibrosa y astillada



Lubricantes
biodegradables



Chimenea de expulsión
orientable 180°



Sistema Piloto



Sistema de control
eléctrico de alimentación

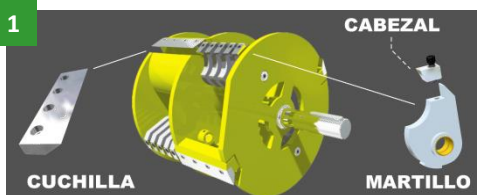

1. Rotor mixto patentado
con 8 martillos (con cabezales desmontables) y 2 cuchillas



2. Tolva más grande para una mejor y más fácil
alimentación de la máquina

3. Cinta de alimentación dentada de 40 cm. de
ancho para una mejor alimentación de material
más fino

4. Fácil acceso al rotor para trabajos de
mantenimiento



5. Motor Kohler gasolina de 25 cv (18'5 KW)
bicilíndrico

6. Sistema piloto: combinación de mando y
control de la máquina

7. Neumáticos con tratado anti-pinchazo

MOTOR	KOHLER CH730 25 CV / 18'5 KW gasolina bicilíndrico
DIÁMETRO MÁX.	14 cm.
RENDIMIENTO MEDIO	17 m³/h.
SISTEMA DE TRITURADO	8 martillos + 2 cuchillas (Sistema de triturado mixto patentado)
PESO	695 kg.

GS/TIGER D
851107

MENOS DE 750 kg. DE PESO (LICENCIA DE CONDUCIR TIPO B)

VERSÁTIL, PRÁCTICA, LIGERA Y DE GRAN POTENCIA

Ø 14 cm.



Rotor mixto
(cuchillas + martillos)



Viruta resultante
fibrosa y astillada



Lubricantes
biodegradables



Chimenea de expulsión
orientable 180°



Sistema Piloto



Sistema de control
eléctrico de alimentación

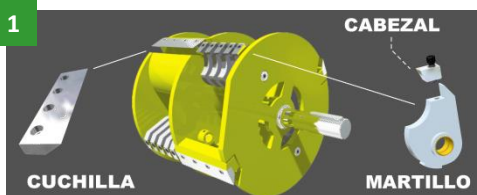

1. Rotor mixto patentado
con 8 martillos (con cabezales desmontables) y 2 cuchillas



2. Tolva más grande para una mejor y más fácil
alimentación de la máquina

3. Cinta de alimentación dentada de 40 cm. de
ancho para una mejor alimentación de material
más fino

4. Fácil acceso al rotor para trabajos de
mantenimiento



5. Motor Kubota diésel de 25 cv (18'5 KW) y 3
cilindros

6. Sistema piloto: Combinación de mando y
control de la máquina

7. Neumáticos con tratado anti-pinchazo

MOTOR	KUBOTA D902 25 CV / 18'5 KW diésel 3 cilindros
DIÁMETRO MÁX.	14 cm.
RENDIMIENTO MEDIO	17 m³/h.
SISTEMA DE TRITURADO	8 martillos + 2 cuchillas (Sistema de triturado mixto patentado)
PESO	745 kg.

GS/PYTHON P
800075

EL MODELO MÁS POTENTE E INNOVADOR

Ø 15 cm.



Rotor mixto
(cuchillas + martillos)



Viruta resultante
fibrosa y astillada



Lubricantes
biodegradables



Chimenea de expulsión
orientable 180°

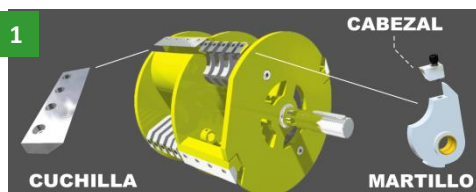

1. Rotor mixto patentado
con 8 martillos (con cabezales desmontables) y 4 cuchillas



2. Fácil acceso al rotor para trabajos de mantenimiento
3. Motor Kohler gasolina de 25 cv (18'5 KW) bicilíndrico

MOTOR	KOHLER CH730 25 CV / 18'5 KW gasolina bicilíndrico
DIÁMETRO MÁX.	15 cm.
RENDIMIENTO MEDIO	22 m ³ /h.
SISTEMA DE TRITURADO	8 martillos + 4 cuchillas (Sistema de triturado mixto patentado)
PESO	950 kg.

GS/PUMA P
800065

EL MODELO MÁS POTENTE E INNOVADOR

Ø 16 cm.



Rotor mixto
(cuchillas + martillos)



Viruta resultante
fibrosa y astillada



Sistema piloto



Lubricantes
biodegradables



Chimenea de expulsión
orientable 180°

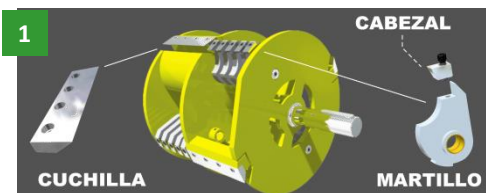

1. Rotor mixto patentado
con 12 martillos (con cabezales desmontables) y 6 cuchillas

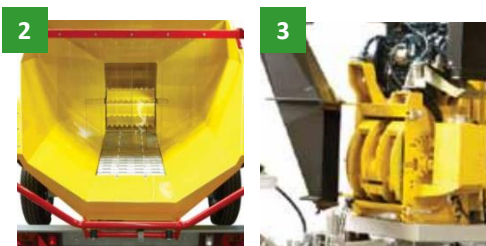

2. Cinta de alimentación de 40 cm de ancho dentada
para una mejor alimentación del material más fino
3. Fácil acceso al rotor para trabajos de mantenimiento

4. Motor Kohler gasolina ECH 980 EFI de 38 CV (28 KW)
y 2 cilindros.



5. Sistema piloto: combinación de mando y control de la
máquina



MOTOR	KOHLER ECH 980 EFI 38 CV / 28 KW gasolina bicilíndrico
DIÁMETRO MÁX.	16 cm.
RENDIMIENTO MEDIO	27 m ³ /h.
SISTEMA DE TRITURADO	12 martillos + 6 cuchillas (Sistema de triturado mixto patentado)
PESO	1230 kg.

GS/PUMA D
800099

ALTO RENDIMIENTO Y FÁCIL DE UTILIZAR TODO LO QUE NECESITA EN SU TRABAJO DIARIO

Ø 16 cm.



Rotor mixto
(cuchillas + martillos)



Viruta resultante
fibrosa y astillada



Sistema piloto



Lubricantes
biodegradables



Chimenea de expulsión
orientable 180°

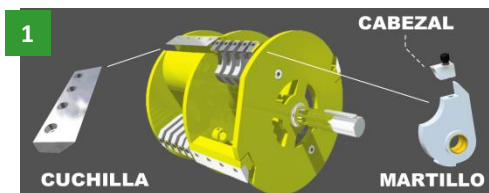

1. Rotor mixto patentado
con 12 martillos (con cabezales desmontables) y 6 cuchillas

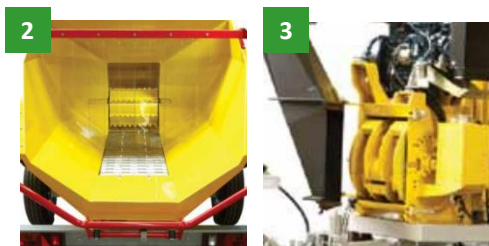

2. Cinta de alimentación de 40 cm de ancho dentada
para una mejor alimentación del material más fino
3. Fácil acceso al rotor para trabajos de mantenimiento

4. Motor Kubota diésel V1505 de 35 CV (26'2 KW) y 3 cilindros.



5. Sistema piloto: combinación de mando y control de la máquina



MOTOR	KUBOTA D902 25 CV / 18'5 KW diésel 3 cilindros
DIÁMETRO MÁX.	16 cm.
RENDIMIENTO MEDIO	27 m³/h.
SISTEMA DE TRITURADO	12 martillos + 6 cuchillas (Sistema de triturado mixto patentado)
PESO	1280 kg.

GS/JAGUAR D
850045

GS/JAGUAR PTO
809018

UNIDAD INSONORIZADA APTA PARA PODA URBANA

PRODUCTIVIDAD Y CONVENIENCIA

Ø 18 cm.

SISTEMA DE REDUCCIÓN DE CO2 (OPCIONAL)

SÓLO EN EL MODLEO CON MOTOR AUTÓNOMO



Rotor mixto (cuchillas + martillos)



Viruta resultante fibrosa y astillada



Sistema piloto



Lubricantes biodegradables



Sistema de insonorización para poda urbana «DRI»



Sistema de control eléctrico de alimentación dual



Chimenea de expulsión orientable 180°

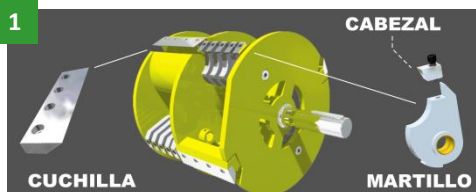

1. Rotor mixto patentado con 12 martillos (con cabezales desmontables) y 6 cuchillas

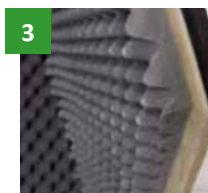

2. Motor Kubota diésel V1505T de 45 CV (33 kW) y 4 cilindros

3. Sistema de insonorización DRI mediante revestimiento para amortiguar el ruido



4. Cinta de alimentación de 40 cm de ancho dentada para una mejor alimentación del material más fino

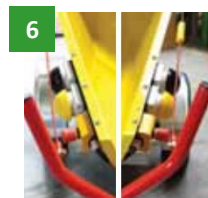

5. Barra en paralelo frenada
6. Control dual

VERSIÓN	CON MOTOR AUTÓNOMO	A TOMA DE FUERZA
MOTOR	KUBOTA V1505T 45 CV / 33 kW diésel 4 cilindros	-
POTENCIA MÍN. NECESARIA	-	Mínimo 60 cv (de 80 a 100 cv opcional) Toma de fuerza de 540 o 1000 TR./min. (a confirmar para salida de fábrica)
DIÁMETRO MÁX.	18 cm.	
RENDIMIENTO MEDIO	32 m³/h.	
SISTEMA DE TRITURADO	12 martillos + 6 cuchillas (sistema de triturado mixto patentado)	
PESO	1365 kg.	900 kg.

MODELO DESPLAZABLE SOBRE ORUGAS. PERFECTO PARA TRITURAR RESIDUOS VERDES DE HASTA 18 CM. DE DIÁMETRO

GS/JAGUAR D SR-TK
00000

Ø 18 cm.

Equipada con un potente ROTOR MIXTO que combina 12 martillos y 6 cuchillas, tritura el material con facilidad y lo expulsa con eficacia



Rotor mixto (cuchillas + martillos)



Viruta resultante fibrosa y astillada



Sistema piloto



Lubricantes biodegradables



Sistema de control eléctrico de alimentación dual



Chimenea de expulsión orientable 180°

Cuenta con chimenea de expulsión orientable 180° y gracias a sus orugas que facilitan su traslado sobre cualquier tipo de terreno /compensación pendiente, con el mando a distancia es posible trabajar y maniobrar con seguridad en todo momento

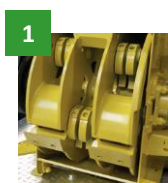

1. Rotor MIXTO compuesto por 12 martillos + 6 cuchillas



2. Cinta de alimentación automática dentada



3. Sistema de control remoto



4. Chimenea de expulsión orientable 180°

MOTOR	KUBOTA Diesel V1505 CRT V de 45 cv / 33,57 kW / 4 cil.
DIÁMETRO MÁX.	18 cm.
RENDIMIENTO MEDIO	32 Mt.3/Hr.
SISTEMA DE TRITURADO	Mixto (12 martillos y 6 cuchillas)
PESO	2.100 Kg.

GS/PANTHER D
809017

CON LA NUEVA PANTHER ASEGURARÁ SU RENTABILIDAD Ø 19 cm.



Rotor mixto
(cuchillas + martillos)



Diámetro admisible de 19 cm.



Viruta resultante
fibrosa y astillada



Lubricantes biodegradables



Nuevo sistema Piloto
Swing incluido



Embrague hidráulico



Sistema de control eléctrico de
alimentación



Sistema de insonorización
para poda urbana «DRI»



Sistema de reducción
CO2 (opcional)



Chimenea de expulsión
orientable 180°

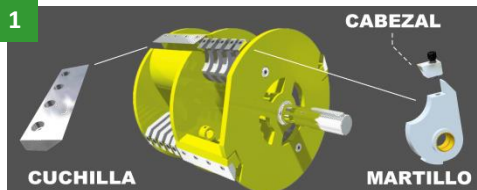

1. Rotor mixto patentado con 12 martillos (con cabezales desmontables) y 6 cuchillas

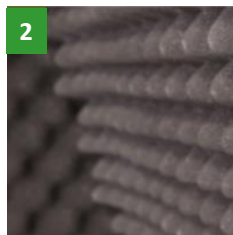

2. Sistema de insonorización DRI mediante revestimiento para amortiguar el ruido



3. Motor Kohler diésel KDI de 56 CV (42 KW) y 3 cilindros



4. Sistema piloto: combinación de mando y control de la máquina



5. SISTEMA DE REDUCCIÓN DE CO2 (OPCIONAL)

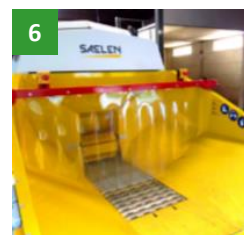

6. Tolva de alimentación más grande y accesible para una mejor y más fácil alimentación de la máquina

MOTOR	KOHLER KDI 56 CV / 42 KW diésel 3 cilindros
DIÁMETRO MÁX.	19 cm.
RENDIMIENTO MEDIO	38 m³/h.
SISTEMA DE TRITURADO	12 martillos + 6 cuchillas (Sistema de triturado mixto patentado)
PESO	2.030 kg.











GS/COBRA D
800032

UNIDAD INSONORIZADA APTA PARA PODA URBANA

**POTENCIA INIGUALABLE, MÁXIMA PRODUCTIVIDAD
Y PROBADA ERGONOMÍA: SENCILLAMENTE, LA MEJOR**

Ø 20 cm.



-  Rotor mixto (cuchillas + martillos)
-  Viruta resultante fibrosa y astillada
-  Lubricantes biodegradables
-  Sistema de insonorización para poda urbana «DRI»
-  Sistema de reducción CO2 (opcional)
-  Chimenea de expulsión orientable 180°
-  Silent bloc
-  Embrague hidráulico
-  Sistema de control eléctrico de alimentación
-  Nuevo sistema piloto swing incluido

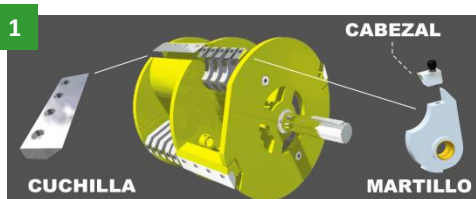

1. Rotor mixto patentado con 20 martillos (con cabezales desmontables) y 4 cuchillas

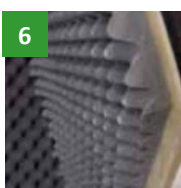
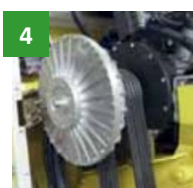

2. Tolva de carga con A) cortina de seguridad transparente B) dispositivo de seguridad de control electrónico y C) cinta de alimentación hidráulica de 50 cm. de ancho dentada con sist. de aspiración de aire en la parte inferior (mejora la potencia de evacuación un 25%)
3. Motor Kohler diésel KDI de 75 CV (55'4 KW) y 4 cilindros
4. Acoplador hidráulico con dos térmicos de seguridad (seguridad térmica de 145° y 180°)
5. Sistema piloto con swing incluido: La máquina configura 3 velocidades distintas del motor con los datos de potencia de la trituradora, de acuerdo con el material a triturar, el número de alimentadores y la velocidad de alimentación
6. Sistema de insonorización DRI mediante revestimiento para amortiguar el ruido
7. Remolque de altura regulable mediante sencillo sistema de ajuste por manivela
8. **SISTEMA DE REDUCCIÓN DE CO2 (OPCIONAL)**

MOTOR	KOHLER KDI 75 CV / 55'4 KW diésel 4 cilindros
DIÁMETRO MÁX.	20 cm.
RENDIMIENTO MEDIO	40 m³/h.
SISTEMA DE TRITURADO	20 martillos + 4 cuchillas (Sistema de triturado mixto patentado)
PESO	2105 kg.

GS/e PUMA
000000

ALTO RENDIMIENTO A MOTOR ELÉCTRICO

Ø 16 cm.

Sus baterías LiFePO4 accionan su motor de 19 kW de potencia (equivalente a 31 CV) para triturar ramas y restos verdes de hasta 16 cm. de diámetro

Equipado con ROTOR MIXTO compuesto por 12 martillos y 6 cuchillas, cinta de alimentación y chimenea de expulsión orientable 180°

Con la opción de un sensor de presencia, se puede reducir aún más el consumo energético de los modelos e, ya que este sensor detecta si hay un usuario detrás de la máquina y activa/desactiva el sistema de apagado automático

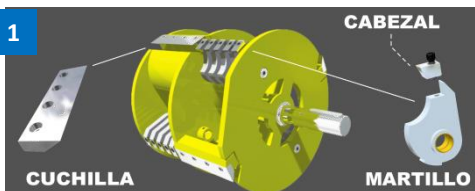

1. Rotor mixto patentado con 12 martillos (con cabezales desmontables) y 6 cuchillas



2. Cinta de alimentación de 40 cm. de ancho dentada para una mejor alimentación del material más fino



3. Fácil acceso al rotor para trabajos de mantenimiento



4. Sistema piloto: combinación de mando y control de la máquina

MOTOR	Asincrónico 19 kWh (equivalente a 31 CV)
BATERÍA	LiFePo4, 96V - 180Ah con modo de seguridad energética Consumo energético de 7 kWh / cargador monofásico / 6 horas de tiempo de carga
AUTONOMÍA	Una jornada completa
DIÁMETRO MÁX.	16 cm.
RENDIMIENTO MEDIO	27 M3/Hr.
SISTEMA DE TRITURADO	12 martillos + 6 cuchillas (Sistema de triturado mixto patentado)
CINTA ALIMENTADORA	De 400 mm. de ancho
CXHIMENEA DE EXPULSIÓN	Giratoria 180°
DIMENSIONES	4430 X 1780 X 2380 mm.
PESO	1470 Kg.

GS/e JAGUAR
000000

PRODUCTIVIDAD A BATERÍA

Ø 18 cm.

Sus baterías LiFePO4 accionan su motor de 28'5 kW de potencia (equivalente a 45 CV) para triturar ramas y restos verdes de hasta 18 cm. de diámetro

Equipado con ROTOR MIXTO compuesto por 12 martillos y 6 cuchillas, cinta de alimentación y chimenea de expulsión orientable 180°

Con la opción de un sensor de presencia, se puede reducir aún más el consumo energético de los modelos e, ya que este sensor detecta si hay un usuario detrás de la máquina y activa/desactiva el sistema de apagado automático

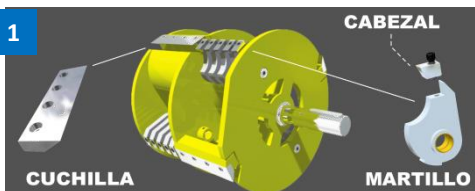

1. Rotor mixto patentado con 12 martillos (con cabezales desmontables) y 6 cuchillas



2. Cinta de alimentación de 40 cm. de ancho dentada para una mejor alimentación del material más fino

3. Fácil acceso al rotor para trabajos de mantenimiento

4. Sistema piloto: combinación de mando y control de la máquina



MOTOR	Asincrónico 28'5 kWh (equivalente a 45 CV)
BATERÍA	LiFePo4, 96V - 300Ah con modo de seguridad energética Consumo energético de 9 kWh / cargador monofásico / 9 horas de tiempo de carga
AUTONOMÍA	Una jornada completa
DIÁMETRO MÁX.	18 cm.
RENDIMIENTO MEDIO	32 M3/Hr.
SISTEMA DE TRITURADO	12 martillos + 6 cuchillas (Sistema de triturado mixto patentado)
CINTA ALIMENTADORA	De 400 mm. de ancho
CXHIMENEA DE EXPULSIÓN	Giratoria 180°
DIMENSIONES	4430 X 1780 X 2380 mm.
PESO	1590 Kg.

GS/e PANTHER
000000

RENTABILIDAD A MOTOR ELÉCTRICO

Ø 19 cm.

Equipado con ROTOR MIXTO compuesto por 12 martillos y 6 cuchillas, cinta de alimentación y chimenea de expulsión orientable 180°

Con la opción de un sensor de presencia, se puede reducir aún más el consumo energético de los modelos e, ya que este sensor detecta si hay un usuario detrás de la máquina y activa/desactiva el sistema de apagado automático

Sus baterías LiFePO4 accionan su motor de 35 kW de potencia (equivalente a 56 CV) para triturar ramas y restos verdes de hasta 19 cm. de diámetro

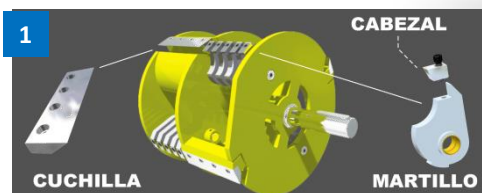

1. Rotor mixto patentado con 12 martillos (con cabezales desmontables) y 6 cuchillas

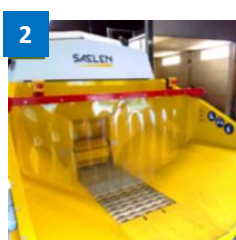

2. Cinta de alimentación de 50 cm. de ancho dentada para una mejor alimentación del material más fino



3. Fácil acceso al rotor para trabajos de mantenimiento



4. Sistema piloto: combinación de mando y control de la máquina

MOTOR	Asincrónico 35 kWh (equivalente a 56 CV)
BATERÍA	LiFePo4, 96V - 360Ah con modo de seguridad energética Consumo energético de 10 kWh / cargador monofásico / 12 horas de tiempo de carga
AUTONOMÍA	2 jornadas completas
DIÁMETRO MÁX.	19 cm.
RENDIMIENTO MEDIO	38 M3/Hr.
SISTEMA DE TRITURADO	12 martillos + 6 cuchillas (Sistema de triturado mixto patentado)
CINTA ALIMENTADORA	De 500 mm. de ancho
CXHIMENEA DE EXPULSIÓN	Giratoria 180°
DIMENSIONES	4510 X 2020 X 2380 mm.
PESO	2150 Kg.

**Las trituradoras de la serie Wood (WOOD SERIES)
se adaptan perfectamente a los trabajos de poda de aclarado**

TECNOLOGÍA CUTTING DISC: UNA TECNOLOGÍA PERFECCIONADA

Estas trituradoras poseen un disco para triturar madera, para ramas hasta un diámetro máximo de 23 cm., y logran un residuo de virutas de madera alargado.

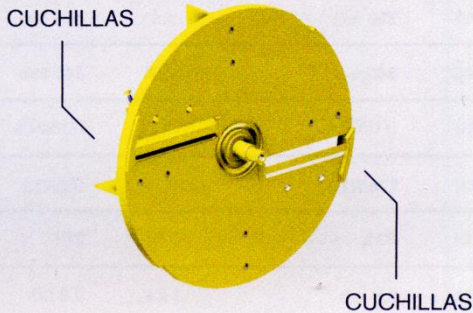

**EL PRINCIPIO DE LA
TECNOLOGÍA CUTTING DISC**
consiste en 2 cuchillas de corte de
regulación progresiva en un disco
para triturar madera que se
ajustan perfectamente a una
contracuchilla.



RESTOS DE MADERA PERFECTAMENTE TRITURADOS

Gracias a las cuchillas ajustables para triturar del sistema de cutting disc, en nuestras trituradoras de madera de la serie Wood (WOOD SERIES) se obtiene un resultado de residuo de madera triturado perfecto como material de cobertura o para emplear como combustible.

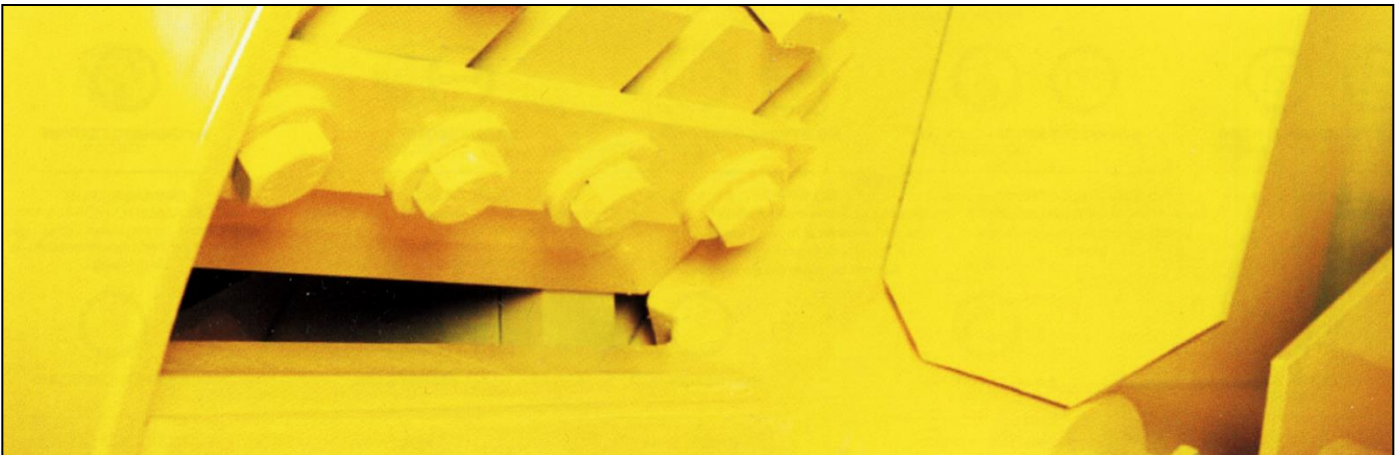

WS/16 P
809002

MENOS DE 750 kg. DE PESO (LICENCIA DE CONDUCIR TIPO B)

Ø 16 cm.

POTENTE Y COMPACTA CON UN PESO INFERIOR A 750 kg., PERFECTA PARA CUALQUIER PROFESIONAL

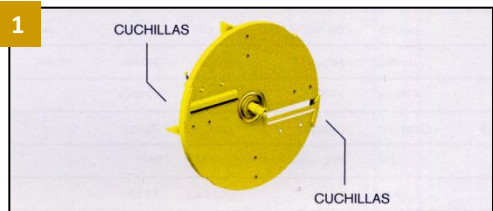
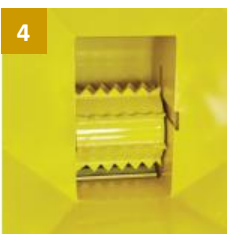

Tecnología Cutting disc



Viruta resultante ECO



Lubricantes biodegradables



Sistema No-Stress anti-atasco



Sistema de control eléctrico de alimentación



Chimenea de expulsión orientable 270°



Tolva de carga plegable

1. Tecnología Cutting disc con 2 cuchillas (de fácil acceso)

2. Muy compacta (perfecta para para el transporte)

3. Motor Kohler ECH980 EFI de 38 CV (28,3 kW) gasolina y 2 cilindros

4. Rodillos de alimentación horizontal

MOTOR	Kohler ECH980 EFI 38 CV gasolina 2 cilindros
DIÁMETRO MÁX.	16 cm.
DIÁMETRO DEL DISCO PARA TRITURAR MADERA	510 mm.
Nº DE CUCHILLAS	2 (Tecnología Cutting disc)
Nº DE RODILLOS ALIMENTADORES	2
PESO	690 kg.

WS/18 D
809005

INNOVADORA Y ROBUSTA

Ø 18 cm.



Tecnología
Cutting disc



Viruta resultante
ECO



Lubricantes
biodegradables



Sistema No-Stress
anti-atasco



Sistema de control eléctrico
de alimentación



Chimenea de expulsión
orientable 270°



Tolva de carga
plegable

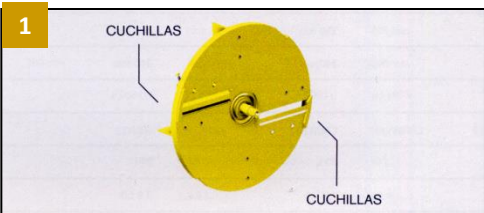

1. Tecnología Cutting disc con 2 cuchillas (de fácil acceso)

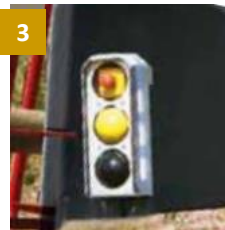

2. Motor Kubota diésel V1505 de 35 CV (26,2 KW) y 4 cilindros

3. Nuevo sistema de control eléctrico



4. Capota abatible para acceder de forma fácil y rápidamente a todos los puntos de mantenimiento



5. Remolque frenado completamente galvanizado y robusto, para los trabajos más exigentes tanto en calles como en terrenos abiertos









MOTOR	KUBOTA V1505 35 CV diésel 4 cilindros
DIÁMETRO MÁX.	18 cm.
DIÁMETRO DEL DISCO PARA TRITURAR MADERA	670 mm.
Nº DE CUCHILLAS	2 (Tecnología Cutting disc)
Nº DE RODILLOS ALIMENTADORES	2
PESO	1085 kg.

WS/18 DT
809006

LA POTENCIA NECESARIA



Ø 18 cm.

-  Tecnología Cutting disc
-  Viruta resultante ECO
-  Lubricantes biodegradables
-  Sistema No-Stress anti-atasco
-  Silent blocs
-  Sistema de control eléctrico de alimentación
-  Chimenea de expulsión orientable 270°
-  Plataforma giratoria y orientable 360°
-  Tolva de carga plegable

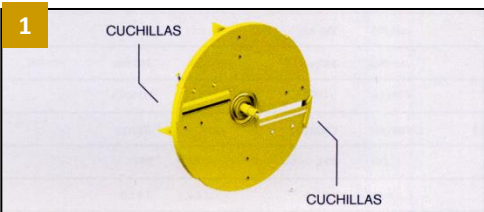

1. Tecnología Cutting disc con 2 cuchillas (de fácil acceso)

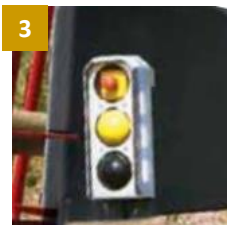

- 2. Motor Kubota diésel V1505 de 35 CV (26,2 KW) y 4 cilindros
- 3. Nuevo sistema de control eléctrico
- 4. Capota abatible para acceder de forma fácil y rápidamente a todos los puntos de mantenimiento
- 5. Remolque con freno de inercia, completamente galvanizado, con lanza de enganche de altura regulable
- 6. Trituradora orientable 360° de manera que la tolva de carga siempre está allí, donde la necesite

MOTOR	KUBOTA V1505 35 CV diésel 4 cilindros
DIÁMETRO MÁX.	18 cm.
DIÁMETRO DEL DISCO PARA TRITURAR MADERA	740 mm.
Nº DE CUCHILLAS	2 (Tecnología Cutting disc)
Nº DE RODILLOS ALIMENTADORES	2
PESO	1330 kg.

¡LA WS/18 SOBRE ORUGAS ES UN AUTÉNTICO TODOTERRENO PARA ACCEDER A LAS ZONAS DE MÁS DIFÍCIL ACCESO!

**WS/18 D R-TK
000000**

Ø 18 cm.

Viene montada sobre orugas y con control remoto, lo que le permite el acceso a cualquier lugar de trabajo, por difícil que sea

Sus dos rodillos de alimentación recogen las ramas de hasta 18 cm de diámetro y las transportan sin dificultad hasta su disco de corte



Tecnología Cutting disc



Viruta resultante ECO



Lubricantes biodegradables



Sistema No-Stress anti-atasco



Sistema de control eléctrico de alimentación



Chimenea de expulsión orientable 270°



Tolva de carga plegable

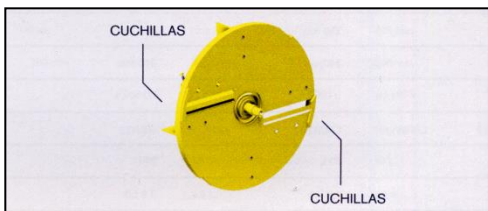

Tecnología Cutting disc con 2 cuchillas (de fácil acceso)

- Tolva plegable para facilitar el transporte
- Chimenea de expulsión orientable 270°
- Versión sobre orugas

MOTOR	KUBOTA V1505 35 CV diésel 4 cilindros
DIÁMETRO MÁX.	18 cm.
DIÁMETRO DEL DISCO PARA TRITURAR MADERA	670 mm.
Nº DE CUCHILLAS	2 (Tecnología Cutting disc)
Nº DE RODILLOS ALIMENTADORES	2
PESO	1800 kg.

WS/20 DT
809007

WS/20 DTA
809009

SIEMPRE A PUNTO



Tecnología
Cutting disc



Viruta resultante
ECO



Lubricantes
biodegradables



Sistema Piloto



Silent blocs



Sistema de control eléctrico
de alimentación



Chimenea de expulsión
orientable 270°



Plataforma giratoria y
orientable 360°



Tolva de carga plegable

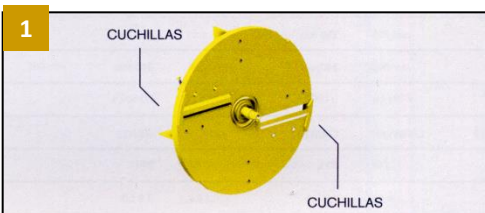

1. Tecnología Cutting disc con 2 cuchillas (de fácil acceso)

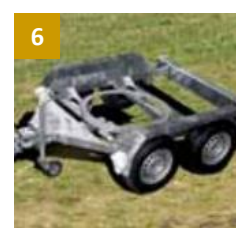

2. Motor Kubota diésel V2203 de 50 CV (35,9 KW) y 4 cilindros
3. Sistema piloto: Combinación de mando y control de la máquina
4. Capota abatible para acceder de forma fácil y rápidamente a todos los puntos de mantenimiento
5. Trituradora orientable 360° de manera que la tolva de carga siempre está allí, donde la necesite
6. Remolque de doble eje opcional (modelo WS 20-50 DTA)

MOTOR	KUBOTA V2203 50 CV diésel 4 cilindros
DIÁMETRO MÁX.	20 cm.
DIÁMETRO DEL DISCO PARA TRITURAR MADERA	810 mm.
Nº DE CUCHILLAS	2 (Tecnología Cutting disc)
Nº DE RODILLOS ALIMENTADORES	2
PESO	1990 kg.

WS/23 DT
809008

EL CONFORT Y LA SEGURIDAD QUE MEJORAN SU TRABAJO DIARIO



-  Tecnología Cutting disc
-  Viruta resultante ECO
-  Lubricantes biodegradables
-  Sistema Piloto Swing
-  Silent blocs
-  Sistema de control eléctrico de alimentación
-  Chimenea de expulsión orientable 270°
-  Plataforma giratoria y orientable 360°
-  Tolva de carga plegable

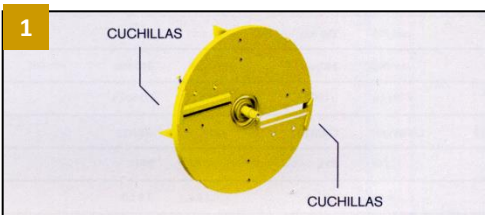

1. Tecnología Cutting disc con 2 cuchillas (de fácil acceso)

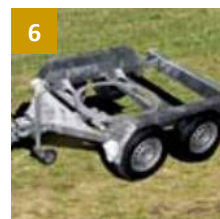
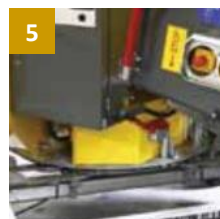
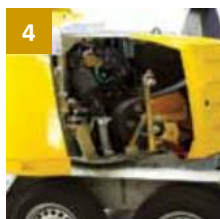

2. Motor Kohler diésel KDI de 75 CV (54,5 KW) y 4 cilindros, refrigerado por agua, con inyección directa
3. Sistema piloto con swing incluido: La máquina dispone de 3 velocidades distintas del motor con los datos de potencia de la trituradora, de acuerdo con el material a triturar, el número de alimentadores y la velocidad de alimentación
4. Capota abatible para acceder de forma fácil y rápida a todos los puntos de mantenimiento
5. Trituradora orientable 360° de manera que la tolva de carga siempre está allí, donde la necesite
6. Remolque de doble eje con freno de inercia completamente galvanizado, con lanza de enganche de bola o de anilla de altura regulable

MOTOR	KOHLER KDI 2504TCR 75 CV diésel 4 cilindros
DIÁMETRO MÁX.	23 cm.
DIÁMETRO DEL DISCO PARA TRITURAR MADERA	900 mm.
Nº DE CUCHILLAS	2 (Tecnología Cutting disc)
Nº DE RODILLOS ALIMENTADORES	2
PESO	2340 kg.

WS/15 PTO
809011

WS/18 PTO
809012

ELIJA LA UNIDAD A TOMA DE FUERZA QUE MEJOR SE ADAPTE A SUS NECESIDADES

Ø 15 cm.

Ø 18 cm.

Funcional y rentable



Para una potencia de:
25 cv mín. / 35 cv máx. (15 PTO)
30 cv mín. / 50 cv máx. (18 PTO)



Tecnología
Cutting disc



Viruta resultante
ECO



Chimenea de expulsión
orientable 270°



Sistema piloto



Tolva de
carga plegable

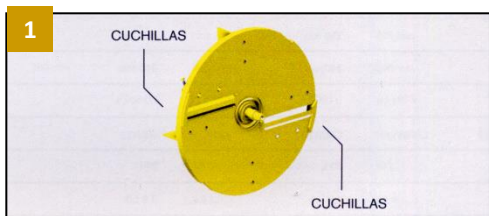

1. Tecnología Cutting disc con 2 cuchillas (de fácil acceso)

- Rodillos alimentadores de gran diámetro
- Accesos de servicio a derecha e izquierda para acceder rápidamente a todos los puntos de servicio



MODELO	WS/15 PTO	WS/18 PTO
POTENCIA MÍNIMA NECESARIA	25-35 CV / 18-26 kW	30-50 CV / 22-36 kW
VELOCIDAD REQUERIDA PARA LA TOMA DE FUERZA	540 rpm	
DIÁMETRO MÁX.	15 cm.	18 cm.
DIÁMETRO DEL DISCO PARA TRITURAR MADERA	560 mm.	670 mm.
Nº DE CUCHILLAS	2 (Tecnología Cutting disc)	
Nº DE RODILLOS ALIMENTADORES	2	
PESO	550 kg.	590 kg.

WS/20 PTO
809013

WS/23 PTO
809014

ELIJA LA UNIDAD A TOMA DE FUERZA QUE MEJOR SE ADAPTE A SUS NECESIDADES

Ø 20 cm.

Ø 23 cm.

Alta potencia y
máxima capacidad



Para una potencia de:
40 cv mín. / 75 cv máx. (20 PTO)
45 cv mín. / 75 cv máx. (23 PTO)



Tecnología
Cutting disc



Viruta resultante
ECO



Sistema piloto



Chimenea de expulsión
orientable 270°



Sistema de control eléctrico
de alimentación



Tolva de
carga plegable

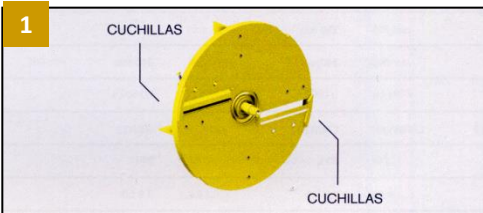

1. Tecnología
Cutting disc con 2
cuchillas (de fácil
acceso)

2. Rodillos alimentadores de gran diámetro
3. Accesos de servicio a derecha e izquierda para
acceder rápidamente a todos los puntos de servicio

Disponibilidad de estos dos mismos modelos sobre
plataforma orientable (PTOT)



MODELO	WS/20 PTO	WS/23 PTO
POTENCIA MÍNIMA NECESARIA	40-75 CV / 30-56 kW	45-75 CV / 33-56 kW
VELOCIDAD REQUERIDA PARA LA TOMA DE FUERZA	1000 rpm	
DIÁMETRO MÁX.	20 cm.	23 cm.
DIÁMETRO DEL DISCO PARA TRITURAR MADERA	900 mm.	
Nº DE CUCHILLAS	2 (Tecnología Cutting disc)	
Nº DE RODILLOS ALIMENTADORES	2	
PESO	800 kg.	1100 kg.



ASPIRADORES
Y SOPLADORES

ESCARIFICADORAS, REGENERADORAS
Y SACABOCADOS

DESBROZADORAS
Y CORTA-TEPES



BILLYGOAT.COM

La limpieza en zonas verdes y áreas urbanas

Para la recogida en parques y jardines públicos de todo tipo de desechos derivados de la jardinería (hojas, restos de siega y otros restos orgánicos)

A menudo empleados también, muy eficientemente, para la recogida de otros tipos de desechos (como botellas de plástico o de cristal, latas, colillas, plásticos, etc.)



MODELOS DE EMPUJE AUTOPROPULSADOS

Compuestos de boca de entrada orientada al suelo + tubo de aspiración manual opcional (todo cuanto aspira pasa a través de la misma turbina que emplea para aspirar, desmenuzando los desechos al mínimo posible antes de pasar al saco colector)

MODELOS ADAPTABLES A LA PARTE TRASERA DEL CAMIÓN O REMOLQUE

Acoplables mediante bridas especiales, emplean la parte trasera del camión o remolque (donde dirigimos la chimenea de expulsión) como zona colectora



MODELOS REMOLCABLES

De características similares a los anteriores pero montados sobre remolque con ruedas.
El favorito de todos los profesionales



Aspira y tritura más residuos que cualquier otra aspiradora de furgón, diseñada para ser utilizada con suma facilidad a la vez que con más poder de aspiración y triturado que otros modelos de su competencia (fabricada en grueso acero de primera calidad, lo que además garantiza la larga vida de esta máquina)

DL 2902 VE EU
850618

MODELO DISPONIBLE HASTA FIN DE EXISTENCIAS

Remolque sobre ruedas homologado (ref. 850515) opcional



Chimenea de expulsión reforzada y orientable 360° de serie



Aspira grandes cantidades rápidamente gracias a su gran tubo de aspiración que lleva los residuos hasta su potente turbina donde los reduce al mínimo posible

Opciones:

- (Ref. 822603) Tubo de aspiración de recambio 791034
- (Ref. 822619) Kit de alargamiento de la chimenea de expulsión (de 1'50 m.) para una mejor entrada en la parte trasera del camión 791106
- (Ref. 822524) Kit de alargamiento de la chimenea de expulsión (de 1'50 m.) para una mejor entrada en la parte trasera del camión 791107 (polipropileno) o 791106 (metálico)
- (Ref. 822523) Deflector de salida para la chimenea de expulsión 812295
- (Ref. 822459) Kit de extensión altura 40 cm. chimenea 791600



CARACTERÍSTICAS TÉCNICAS	DL 2902 VE EU
Motor	B&S Vanguard de 29 cv con sistema de arranque eléctrico (*)
Turbina	De 4 aspas de acero (de 51 cm. de diámetro con 12 puntos de corte con ratio de reducción de 12:1)
Rendimiento	7.475 m ³ /h. aprox. (para un ratio de reducción de 12:1)
Chasis	De acero
Capacidad combustible	22 lt.
Tubo de aspiración	De poliuretano de 25 cm. de diámetro y 3 m. de largo con brazo de acero suspendido de sujeción
Chimenea expulsión	De 20 cm. de diámetro (orientable 360° de serie)
Nivel acústico	122 dB (100 dB desde el lugar de trabajo del operario)
Medidas (Al x An x L)	137 x 82 x 152 cm.
Peso	215 kg.

(*) Por motivos de transporte internacional, este modelo se suministra sin su batería que debe ser adquirida por separado

Aspira y tritura más residuos que cualquier otra aspiradora de furgón, diseñada para ser utilizada con suma facilidad a la vez que con más poder de aspiración y triturado que otros modelos de su competencia (fabricada en grueso acero de primera calidad, lo que además garantiza la larga vida de esta máquina)

 DL 3701 VE EU
000000

Remolque sobre ruedas homologado (ref. 850515) opcional



Chimenea de expulsión reforzada con OPCIÓN de "orientable 360°"



Aspira grandes cantidades rápidamente gracias a su gran tubo de aspiración que lleva los residuos hasta su potente turbina donde los reduce al mínimo posible

Opciones:

- (Ref. 822619) Kit de alargamiento de la chimenea de expulsión (de 1'50 m.) para una mejor entrada en la parte trasera del camión 791106
- (Ref. 822524) Kit de alargamiento de la chimenea de expulsión (de 1'50 m.) para una mejor entrada en la parte trasera del camión 791107 (polipropileno) o 791106 (metálico)
- (Ref. 822523) Deflector de salida para la chimenea de expulsión 812295
- (Ref. 000000) Kit de extensión altura 45 cm. chimenea 792113-S
- (Ref. 000000) Kit rotativo 360° para la chimenea de expulsión 793600

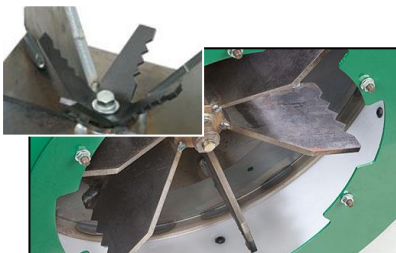

CARACTERÍSTICAS TÉCNICAS	DL 3701 VE EU
Motor	B&S Vanguard EFI de 37 cv con sistema de arranque eléctrico (*)
Turbina	De 6 aspas de acero (de 51 cm. de diámetro con 18 puntos de corte con ratio de reducción de 12:1)
Rendimiento	8.580 m ³ /h. aprox. (para un ratio de reducción de 12:1)
Chasis	De acero
Capacidad combustible	22 Lt.
Tubo de aspiración	De poliuretano de 36 cm. de diámetro y 3 m. de largo con brazo de acero suspendido de sujeción
Chimenea expulsión	De 17 cm. de diámetro [no orientable 360° (opcional)]
Nivel acústico	122 dB (100 dB desde el lugar de trabajo del operario)
Medidas (Al x An x L)	190 x 82 x 152 cm.
Peso	220 kg.

(*) Por motivos de transporte internacional, este modelo se suministra sin su batería que debe ser adquirida por separado

DL 1302 H EU
850608

 Ideal para
 pequeños y medianos
 mantenimientos

DL 1802 VE EU
850609

La chimenea de expulsión (reforzada) se dirige a la parte trasera del camión a la que la aspiradora está sujeta mediante un sistema de soportes (opcional) y la caja del camión hace las veces de bolsa colectora

Opciones:

- (Ref. 822736) Kit de sujeción a la parte trasera del camión 812260
- (Ref. 822521) Kit de alargamiento de la chimenea de expulsión (de 1'50 m.) para una mejor entrada en la parte trasera del camión 812300
- (Ref. 822522) Kit de rotación fácil 360° para la chimenea de expulsión 812332
- (Ref. 822523) Deflector de salida para la chimenea de expulsión 812295
- (Ref. 822674) Tubo de aspiración de recambio para DL1301 811244
- (Ref. 822705) Tubo de aspiración de recambio para DL1801 791033
- (Ref. 822460) Kit de extensión altura 40 cm. chimenea 812273

2 Opciones:

- 850515: Remolque sobre ruedas homologado
- 812260: Kit de sujeción a la parte trasera del camión mediante bridas (especialmente diseñadas)



CARACTERÍSTICAS TÉCNICAS	DL 1302 H EU	DL 1802 VE EU
Motor	Honda GX390 de 13 cv	B&S Vanguard de 18 cv sistema de arranque eléctrico (*)
Turbina	De 4 aspas de acero (36'2 cm. de diámetro con 8 puntos de corte con ratio de reducción de 12:1)	
Rendimiento	60 m.3/min. aprox.	105 m.3/min. aprox.
Chasis	De acero	
Tubo de aspiración	De 20'3 cm. de diámetro y 3 m. de largo con brazo de acero suspendido de sujeción	De 25'4 cm. de diámetro y 3 m. de largo con brazo de acero suspendido de sujeción
Chimenea expulsión	De 17'80 cm. de diámetro (kit orientable 360° opcional)	
Medidas	78'75 x 68'60 x 122 cm.	
Peso	108 kg.	134 kg.

(*) Por motivos de transporte internacional, este modelo se suministra sin su batería que debe ser adquirida por separado

KV 601 EU
850513

Sorprendente poder de succión



• Se mueve por la zona de trabajo fácilmente, así como sobre todo tipo de desniveles, áreas de tierra, etc...

• Recoge hojas, hierba, piñas, botellas, latas, colillas y mucho más, todo ello mientras avanza cómodamente y sin esfuerzo por parte del usuario



En la foto con equipo de aspiración (opcional) instalado



Nuevo y sencillo sistema de vaciado del saco

La nueva KV de Billy Goat es capaz de aspirar más desechos que cualquier aspiradora de camión de su categoría

Opciones:

- (Ref. 850396) Equipo o tubo de aspiración frontal (de 2'15 m. de largo y 10 cm. de diámetro) para acceder a zonas de difícil acceso 891125
- (Ref. 822686) Saco colector de recambio estándar 891132
- (Ref. 822685) Saco colector para trabajos en zonas polvorosas 891126

CARACTERÍSTICAS TÉCNICAS	KV 601 EU
Motor	B&S Quantum
Autopropulsada	No
Ancho de trabajo	68'50 cm.
Altura de trabajo	Regulable desde el manillar y en 4 posiciones (con una sola maneta)
Ruedas	Semi-neumáticas de 30'50 cm. de diámetro
Capacidad de recogida	151'50 lt.
Turbina	De 5 aspas de acero
Medidas	157'50 x 68'60 x 106'70 cm.
Peso	50'80 kg.

KV 601 SP EU
850348

Sorprendente poder de succión

En la foto con equipo de aspiración (opcional) instalado

Nuevo y sencillo sistema de vaciado del saco

LAS KV AUTOPROPULSADAS

- Se mueve por la zona de trabajo fácilmente, así como sobre todo tipo de desniveles, áreas de tierra, etc...
- Recoge hojas, hierba, piñas, botellas, latas, colillas y mucho más, todo ello mientras avanza cómodamente y sin esfuerzo por parte del usuario



La Nueva KV de Billy Goat es capaz de aspirar más desechos que cualquier aspiradora de camión de su categoría

Opciones:

- (Ref. 850396) Equipo o tubo de aspiración frontal (de 2'15 m. de largo y 10 cm. de diámetro) para acceder a zonas de difícil acceso 891125
- (Ref. 822686) Saco colector de recambio estándar 891132
- (Ref. 822685) Saco colector para trabajos en zonas polvorientas 891126



CARACTERÍSTICAS TÉCNICAS	KV 601 SP EU (AUTOPROPULSADA)
Motor	B&S Quantum
Autopropulsada	Sí
Transmisión	Mecánica
Velocidad	1 velocidad
Ancho de trabajo	68'50 cm.
Altura de trabajo	Regulable desde el manillar y en 4 posiciones (con una sola maneta)
Ruedas	Semi-neumáticas de 30'50 cm. de diámetro
Capacidad de recogida	151'50 lt.
Turbina	De 5 aspas de acero
Medidas	157'50 x 68'60 x 106'70 cm.
Peso	58'50 kg.

MV 601 EU
850222

- Bajo nivel de ruido
- Chasis extra-resistente a todo tipo de impactos
- Sistema de seguridad de paro-motor



Equipos de aspiración opcionales

Más poder de succión

Opciones:

- (Ref. 822715) Equipo o tubo de aspiración frontal (de 3 m. de largo y 13 cm. de diámetro) para acceder a zonas de difícil acceso 840116
- (Ref. 822717) Saco colector de recambio estándar 840189
- (Ref. 822704) Saco colector para trabajos en zonas polvorientas 840194
- (Ref. 822681) Ruedas pivotantes delanteras para trabajar sobre superficies duras 840129

CARACTERÍSTICAS TÉCNICAS	MV 601 EU
Motor	B&S 850 Pro Series
Autopropulsada	No
Transmisión	Empuje
Velocidad	-
Ancho de trabajo	74 cm.
Altura de trabajo	Fácil reglaje de altura de trabajo mediante palanca al lado del manillar
Rendimiento	3.255 m ² /h
Ruedas	Semi-neumáticas de 35'50 cm. de diámetro y 6'35 cm. de ancho
Capacidad de recogida	151'50 lt. (sistema de recogida con expulsión superior)
Turbina	De 6 aspas de acero dentado soldado de 0'63 cm. de grosor
Medidas	112 x 84 x 89 cm.
Peso	86 kg.

MV 601 SP DS EU
 850219

- Bajo nivel de ruido
- Chasis extra-resistente a todo tipo de impactos
- Sistema de seguridad de paro-motor



Equipos de aspiración opcionales

Más poder de succión



Opciones:

- (Ref. 822715) Equipo o tubo de aspiración frontal (de 3 m. de largo y 13 cm. de diámetro) para acceder a zonas de difícil acceso 840116
- (Ref. 822717) Saco colector de recambio estándar 840189
- (Ref. 822704) Saco colector para trabajos en zonas polvorientas 840194
- (Ref. 822681) Ruedas pivotantes delanteras para trabajar sobre superficies duras 840129

CARACTERÍSTICAS TÉCNICAS	MV 601 SP DS EU (AUTOPROPULSADA)
Motor	B&S PRO
Autopropulsada	Sí
Transmisión	Mecánica Peerless 700 con diferencial
Velocidad	3 velocidades
Ancho de trabajo	74 cm.
Altura de trabajo	Fácil reglaje de altura de trabajo mediante palanca al lado del manillar
Rendimiento	3.255 m ² /h
Ruedas	Semi-neumáticas de 35'50 cm. de diámetro y 6'35 cm. de ancho
Capacidad de recogida	151'50 lt. (sistema de recogida con expulsión superior)
Turbina	De 6 aspas de acero soldado de 0'63 cm. de grosor
Medidas	156 x 74 x 121 cm.
Peso	81'00 kg.

QV 550 H EU 850550 **QV 900 HSP EU** 850508

Las aspiradoras de la serie QV son las más silenciosa del mercado 97 LWa y 77 dBa a máxima potencia (96 LWa y 76 dBa a 2800 RPM)

Emite el nivel de ruido más bajo de su clase y cuenta además con su sistema único de filtración ciclónica que combinado con la tecnología de su revolucionario sistema de recogida especialmente diseñado para trabajos en zonas polvorientas reduce igualmente en gran medida la producción de polvo en condiciones secas a la hora de trabajar que repercute sobretodo en el bienestar del operario, lo que lleva a este nuevo modelo a un nivel superior entre las de su categoría.

Opciones:

- (Ref. 822750) Equipo o tubo de aspiración frontal (de 3 m. de largo y 13 cm. de diámetro) para acceder a zonas de difícil acceso 831018
- (Ref. 822501) Bolsa de recambio de doble capa para trabajos en zonas polvorientas 831282
- (Ref. 822502) Bolsa estándar completa con aro 831617
- (Ref. 822820) patín de arrastre 830257

Ágil y fácil de maniobrar en espacios reducidos y zonas abiertas

Ideal para trabajar en grandes áreas comerciales, grandes almacenes, áreas zonas industriales y municipales de limpieza, sobre asfalto, en parques, patios escolares, hospitales, hoteles y complejos turísticos, iglesias, aeropuertos, estaciones, zonas peatonales y en las calles y aceras de cualquier ciudad.

CARACT. TÉCNICAS	QV 550 H EU	QV 900 HSP EU (AUTOPROPULSADA)
Motor	Honda GX160	Honda GX270
Autopropulsada	No	Sí
Transmisión	-	Hidrostática
Velocidad	-	0 - 4'3 km/h (adelante y atrás infinitamente variable)
Ancho de trabajo	84 cm. (doble entrada compuesta + pantalla ciclónica)	
Altura de trabajo	Regulable (con una sola maneta)	
Capacidad de recogida	136 lt.	
Turbina	De 6 aspas de acero	
Reducción	Hasta 12 a 1 (para trabajos en zonas secas)	
Medidas	160 x 84 x 129'5 cm.	
Peso	81'65 kg.	112'5 kg.

El soplador para el profesional

Llamados a sustituir a los sopladores de mochila convencionales de potencias inferiores, los sopladores Force de Billy Goat son los más potentes y ligeros del mercado, muy silencioso, y están fabricado con plástico reforzado extra resistente a prueba de todo tipo de golpes.



Máquinas a motor de empuje compuestas por una turbina y un sistema de dirección del aire que resultan muy útiles para acumular las hojas y otros desechos del jardín (incluso latas y botellas de cristal) en una zona concreta para posteriormente pasar con el aspirador y no tener que moverse con éste por todo el parque (¡muy útiles también para extraer los residuos de lugares especialmente difíciles como son por ejemplo de debajo de un banco, de debajo de vehículos, etc.).

F 902 H
850240
F 1002 V
850236
F 1302 H
850223
F 1402 V
850235

Llamado a sustituir a los sopladores de mochila convencionales de potencias inferiores, el FORCE de BILLY GOAT es el soplador a motor de empuje más potente y ligero del mercado, muy silencioso, y fabricado con plástico reforzado extra resistente a prueba de todo tipo de golpes. El soplador para PROFESIONAL

- Máquinas de poco peso y fácil maniobrabilidad
- Bajos niveles sonoro y vibratorio
- Sistema direccional de la salida de aire
- Chasis robustos



Resulta también una herramienta muy útil para extraer los residuos de lugares especialmente difíciles, como por ejemplo de debajo de un banco, vehículos, etc...



CARACT. TÉCNICAS	F 902 H	F 1002 V	F 1302 H	F 1402 V
Motor	Honda GX270 de 9 CV (6'6 Kw) 270 cc	B&S Vanguard 19L2 de 10 CV (7'4 Kw) 305 cc	Honda GX390 de 13 CV (9'6 Kw) 393 cc	B&S Vanguard 400 de 14 CV (13'4 Kw) 408 cc
Chasis	Ligero, de plástico reforzado resistente a todo tipo de impactos			
Turbina	De 43 cm. de diámetro y 16 palas de plástico reforzado (resistente a todo tipo de impactos)			
Velocidad del aire	88'89 m3/min aprox.			
Salida lateral del aire	Variable en dirección, controlable desde el manillar			
Capacidad combustible	6 Lt.		6'5 Lt.	
Ruedas delanteras	Neumáticas de 25'50 cm. de diámetro y 7'00 cm. de ancho			
Ruedas traseras	Neumáticas de 33'00 cm. de diámetro y 12'70 cm. de ancho			
Largura	143 cm.			
Anchura	74 cm.		72 cm.	74 cm.
Altura (manillar incl.)	114 cm.			
Altura (sin manillar)	82,5 cm.			
Peso	65 Kg.		69 Kg.	74 Kg.

Z 3000 CE
800603
X 3000 CE
800601

La nueva línea de sopladores autoportantes de Billy Goat llevan la productividad de la limpieza a un nivel completamente nuevo. **Proporcionan maniobrabilidad de giro cero, sistemas de montaje y desmontaje rápidos, controles de funcionamiento que le permiten trabajar sin interrupciones y una potencia de soplado sólida.** El resultado final es un funcionamiento sin esfuerzo para los operarios con una productividad mejorada.

- La función de pie de la Z3000 permite una mejor visibilidad, lo que ayuda a lograr unos resultados de trabajo de mayor calidad.
- El flujo de aire se puede cambiar desde el panel de control del operario en tres direcciones: izquierda, derecha y frontal (el sistema Dual Deflector Air Flow System™ en el lado izquierdo permite al operador cambiar el ángulo del flujo de aire para una limpieza más profunda y eficiente de las hojas y los escombros de los parques y jardines).
- La espaciosa plataforma del operador con acolchado integrado en los muslos proporciona una comodidad excelente.
- Aceleran las tareas de limpieza para que se puedan completar más trabajos más rápido y con menos esfuerzo por parte del operario.



CARACT. TÉCNICAS	Z 3000 CE	X 3000 CE
Motor	B&S Vanguard de 35 cv (26'1 kW / 993 cc)	B&S Vanguard de 23 cv (17'2 kW / 627 cc)
Transmisión	Hidrostática	
Velocidad	14'4 Km./Hr. (infinitamente variable)	12'8 Km./Hr. (infinitamente variable)
Velocidad del aire	241 m3/min aprox.	184 m3/min aprox.
Salida del aire	Frontal, izquierda y derecha	
Sistema de control de la salida del aire	Joystick electrónico	
Turbina	6 cuchillas de 48 cm. de diámetro	
Capacidad combustible	38 Lt.	
Ruedas delanteras	Neumáticas 13 X 6.50	Neumáticas 11 X 4.00
Ruedas traseras	Neumáticas 22 X 11.00	Neumáticas 20 X 8.00
Parking	Eléctrico y automático	
Dimensiones (LxAxA)	165 x 114 x 142 cm.	152 x 107 x 137 cm.
Peso	444 Kg.	338 Kg.

**ESCARIFICADORAS****REGENERADORAS****SACABOCADOS**

El césped, como todas las plantas, necesita nutrirse (de aire, de agua y de sol) y el pisarlo, jugar sobre él, el estirarse en él, etc. y su constante siega provoca su compactación, lo cual impide que tanto el aire, como agua y el sol llegue a sus raíces en las proporciones necesarias; las aireadoras (las hay de diferentes tipos: escarificadoras y pinchadoras o saca-bocados) nos ayudarán a corregir este efecto, facilitando con su trabajo el intercambio de aire, agua y luz entre el suelo y la atmósfera que lo envuelve

Para devolverle todo su verdor y esplendor Billy Goat pone a nuestro alcance...

- **ESCARIFICADORAS**

A motor de empuje y autopropulsadas, con cuchillas fijas o flotantes!!

- **REGENERADORAS (ESCARIFICADORAS-RESEMBRADORAS)**

Escarificadoras con sembradora integrada. A motor de empuje y autopropulsadas, con cuchillas fijas o flotantes!!

- **SACABOCADOS (PINCHADORAS)**

A motor de empuje, autopropulsadas y de arrastre, con sistema de pinchado rotativo o vertical



LA MÁS COMPLETA GAMA PARA LA REGENERACIÓN DEL CÉSPED



PR

- De gran resistencia
- Convertible en resembradora



CR

- Muy ligera
- Unidad compacta

PR 550 H
800216

PR 551 V
800215

CR 551 V
800226

Kit sembradora opcional (822722) para convertir los modelos PR de escarificadora a resembradora OS (incluye tolva para semillas y rotor completo de cuchillas cortantes)

Opción de intercambiar el rotor de cuchillas flotantes (de serie) por otro rotor con cuchillas cortantes (fijas)

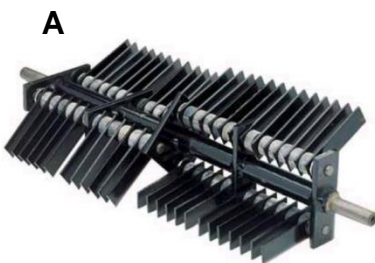

A) De serie:
Rotor 30 cuchillas flotantes para PR (822759)
Rotor 60 cuchillas flotantes para CR (822758)

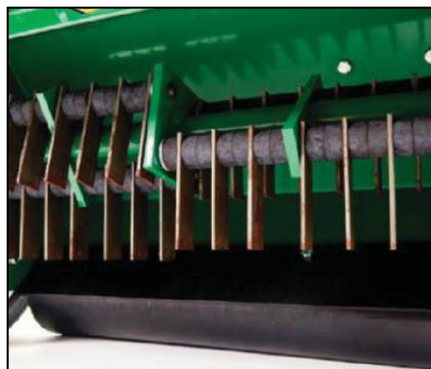

B) Opcional:
Rotor 20 cuchillas cortantes (fijas)
[PR (822824) y CR (822846)]

CARACTERÍSTICAS TÉCNICAS	PR 550 H	PR 551 V	CR 551 V
Motor	Honda GX160	B&S Vanguard	B&S Vanguard
Nº cuchillas	30 (flotantes)		60 (flotantes)
Ancho de trabajo	51 cm.		
Profundidad de trabajo	Regulable 0'3 a 1'3 cm.		
Rendimiento	1.250 m ² /h. aprox.		
Peso	72 kg.	73 kg.	59 kg.

OS 552 H
800219

OS 553 V
800270

Escarificadoras profesionales con sembradora incorporada (escarificado vertical y resiembra, todo de una sola pasada)



- Tolva para las semillas fabricada en plástico reforzado
- Bajo nivel sonoro y de vibración
- Manillar plegable que facilita su transporte y almacenaje



Rotor de 20 cuchillas fijas de serie (kit de cuchillas flotantes opcionales)



Tolva sembradora integrada de 11'3 kg. de capacidad

CARACT. TÉCNICAS	OS 552 H	OS 553 V
Motor	Honda GX160	B&S Vanguard
Nº cuchillas	20 cuchillas (fijas)	
Ancho trabajo	51 cm.	
Prof. de trabajo	Regulable 127 a 254 mm.	
Rendimiento	1.225 m ² /h. aprox.	
Peso	81 kg.	80 kg.

OS 901 SPH
800102

- Autopropulsada, transmisión hidrostática y sencillo manejo con doble sistema de correas
- Ni cables ni cerrojos, muy fácil de guardar y transportar

- La tolva para semillas (de 13'6 kg. de capacidad) elevada evita que la humedad obstruya su caída y proporciona excelente visibilidad, además el agitador de semillas accionado por eje elimina las correas y los sistemas rueda-sobre-rueda
- El sistema de caída automática de la semilla activa y desactiva automáticamente el suministro de semillas mediante el accionamiento y detención de un rodillo alimentador
- Su rotor flotante de cuchillas fijas se adapta a las irregularidades del terreno aumentando el contacto de la semilla con el suelo y mejorando los porcentajes de germinación



CARACT. TÉCNICAS	OS 901 SPH (AUTOPROPULSADA)
Motor	Honda GX270
Nº cuchillas	11 cortantes (fijas) de 3 puntas
Ancho trabajo	56 cm.
Prof. de trabajo	Regulable 0'3 - 1'3 cm.
Rendimiento	2.710 m ² /h. aprox.
Peso	146'5 kg.



Opcional:
• Cubierta tolva sembradora transparente (822601)
• Patín de arrastre autoportante (822602)

Sistema Auto Drop de control automático de la caída de las semillas mediante acoplamiento y desacoplamiento del carrete

Su diseño único y bajo centro de gravedad hacen que sea muy fácil de controlar sobre desniveles; penetrando los “saca-bocados” de esta forma completamente en el terreno y consiguiendo resultados inmejorables

AE 401 H
850231



24 sacabocados de serie

Manillar plegable

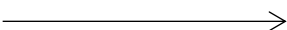

Ruedas semi-neumáticas



Opcional:

kit de 24 pinchos sólidos 822516 para mejorar el drenaje u otras aplicaciones de no aireación

CARACTERÍSTICAS TÉCNICAS	AE 401 H
Motor	Honda GX120
Transmisión	Autopropulsada mediante piñón reductor
Sistema de pinchado	Tambor
Nº sacabocados	24
Ancho de trabajo	48 cm.
Profundidad de pinchado máx.	8'9 cm.
Rendimiento	2.000 m ² /h. aprox.
Ruedas	Semi-neumáticas
Medidas	145 x 74 x 133 cm.
Peso	110 kg.



Incluye tanque para sobrepeso de agua en la parte superior de la máquina para airear en profundidad



Manillar plegable que facilita el traslado de la máquina

Sencillo sistema de activación de los sacabocados y exclusivo sistema de desactivación Lift-n-Lock™



PL 1801 H 800129 **PL 2501 SPH** 800118

En lugar de airear mediante un rotor como la mayoría de las aireadoras del mercado, trabaja con un sistema que le permite descender de forma vertical el “saca-bocados” y extraerlo hacia arriba, sin dañar el terreno

PL 1803 V 800618

Modelos muy compactos (accesibles a casi cualquier rincón)



PL 1803 V



PL 2501 SPH

Su sistema de pinchado vertical no daña el césped y evita tener que incrementar el peso de la máquina

PL 1801 H / PL 1803 V

- Ideal para la aireación en pequeños jardines, como máquina de alquiler y para particulares
- Muy fácil de usar y de mantener, no precisa de contrapesos, su manillar plegable permite transportarlo y guardarlo en el mínimo espacio

PL 2501 SPH

- Modelo para grandes extensiones
- Fácil de manejar, mantener y transportar
- Tanque para sobre-peso integrado y posicionado justo encima de los sacabocados para más efectividad



- **Ref. 822525 (de serie)** Sacabocados 5/8" (381057)
- **Ref. 822537 (opcional)** Pincho solido 3/8" (381151)
- **Ref. 822536 (opcional)** Pincho sólido 7/8" (381149)

CARACT. TÉCNICAS	PL 1801 H	PL 1803 V	PL 2501 SPH (AUTOPROPULSADA)
Motor	Honda GX120	B&S Vanguard 160	Honda GX200
Transmisión	Mecánica		Hidrostática
Sistema de pinchado	Vertical		
Nº sacabocados	4		6
Ancho de trabajo	46 cm.		64 cm.
Prof. de pinchado máx.	7 cm.		
Rendimiento	2.000 m²/h.		4.000 m²/h.
Ruedas	Semi-neumáticas		
Medidas (Al x An x L)	100 x 61 x 145 cm.		117 x 89 x 170 cm.
Peso	109 kg.		197 kg.

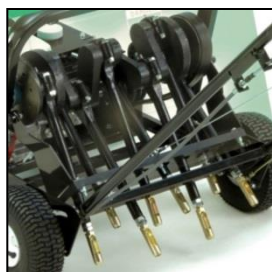

Opcional 822517:
Patín de arrastre autoportante (sólo PL2501SPH)

AET 48
800732



Su diseño modular permite reducir de los 122 cm. de ancho de trabajo estándar a 61 cm., o ampliar a 183 cm. mediante kit de expansión opcional (800733)

Su diseño patentado de estrellas de 6 sacabocados cada una permite la sustitución de éstas individualmente sin necesidad de tener que sustituir el grupo de trabajo al completo.

2 grupos de 4 estrellas con 6 sacabocados cada una para un total de 48 sacabocados (muy fáciles de poner y quitar) que airean a una profundidad de hasta 7'6 cm.

Sus bidones para sobrepeso (disponibles por separado en kit de 4 bidones) pesan, una vez llenos, hasta 20 kg. aprox. cada uno confiriendo al operario un perfecto control de la profundidad de aireado.



CARACTERÍSTICAS TÉCNICAS	AET 48
Potencia de tiro mínima necesaria	15 CV (cualquier vehículo)
Sistema de pinchado	Tambor
Profundidad de pinchado máx.	Hasta 7'6 cm.
Tipo de enganche	De arrastre estándar
Ruedas	Neumáticas
Dimensiones	168 x 165 x 74 cm.
Peso en seco	109 kg. y 154 kg. con el kit de expansión para 183 cm. de ancho de trabajo
Peso con sobrepeso	193 kg. con 4 bidones llenos (o 280 kg. con 6 bidones llenos con el kit de expansión para 183 cm. de ancho de trabajo)

Kit de expansión para pasar de 122 cm. de ancho de trabajo a 183 cm. (800733) y kit de 4 bidones para sobrepeso (800735) opcionales

Billy Goat fabrica dos modelos de desbrozadoras de cuchillas giratorias perfectas para el trabajo del profesional (de empuje autopropulsados sobre patín o ruedas tipo agrícola)



- **La BC2600HM (sobre patín deslizante)**

Se ha diseñado para cortar sobre terreno duro, y es ideal para limpiar prados y campos, o para desbrozar caminos y senderos, donde la maleza densa y las malas hierbas son todo un desafío para las empresas de limpieza tanto de zonas verdes como de áreas urbanas.

Capaz de hacer frente a las condiciones de corte más duras, desbrozando maleza alta de hasta 5 cm. de diámetro.

- **La BC-26 HHEU (sobre ruedas agrícolas, rueda delantera pivotantes y grupo de corte basculante)**

Se ha diseñado para poder trabajar a una mayor velocidad combinada siempre con una calidad de corte inmejorable; su transmisión hidrostática Tuff Torq™ con Control de Tracción Mejorado (ETC) totalmente automático ofrece una tracción superior para desbrozar sobre terrenos irregulares.



**SOLUCIONES
DE DESBROCE PROFESIONAL**

BC 2601 HM
851116

La **BC2600HM** de transmisión mecánica, diseñada para el desbroce de maleza excesivamente alta, es ideal para limpiar todo tipo de campos, prados, caminos o senderos siempre que la maleza especialmente densa y los pastos presenten un gran desafío

Con 66 cm. de ancho de trabajo, la BC2600HM es capaz de cortar maleza de hasta 183 cm. de alto y hasta 5 cm. de diámetro así como segar sobre zonas de hierba de hasta 20 cm. de alto sin problemas!



Plataforma rígida



La tracción de la máquina (3 + 1) se consigue mediante un solo grupo sellado de alta resistencia que agrupa la transmisión y el diferencial evitan el uso de varillas y engranajes que puedan dificultar el trabajo de desbroce



Mangos de control ergonómicos orientados en ángulo con agarres acolchados y protectores

Soporte de la cuchilla de alta resistencia reforzado en cuatro direcciones para la máxima durabilidad y seguridad, permite seguir trabajando incluso en los entornos más duros



CARACTERÍSTICAS TÉCNICAS	BC 2601 HM
Motor	Honda GXV390
Transmisión	Autopropulsada mediante transmisión mecánica
Ancho de trabajo	66 cm.
Altura de corte	2'5 - 9'5 cm.
Trabajo sobre desniveles de inclinación	20°
Velocidad y marcha atrás	3 + 1
Rendimiento	2.700 m ² /h.
Medidas	183 x 78 x 121 cm.
Peso	144 kg.

Realice el trabajo de desbroce más rápido con la nueva BC-2600 HHEU, con un mayor control de la tracción, cuerpo de la máquina giratoria y ruedas frontales pivotantes bloqueables para facilitar el trabajo sobre desniveles las laderas

BC 2601 HHC
851113

Ruedas frontales pivotantes bloqueables



Deflector frontal de goma

Ruedas traseras tipo tractor más anchas

Manillar ergonómico, mayor comodidad y seguridad, más palanca de marchas sobre el mismo manillar que permite trabajar con gran facilidad

El grupo de corte basculante (o flotante) se adapta al terreno perfectamente para lograr un corte mucho más preciso

Su transmisión hidrostática con un control automático mejorado de la tracción ofrece un mejor agarre sobre terrenos irregulares, superficies mojadas y pendientes de hasta 20 grados

Eje de cuchilla pesado reforzado por los 4 lados



CARACTERÍSTICAS TÉCNICAS	BC 2601 HHC
Motor	Honda GXV390
Transmisión	Hidrostática
Ancho de trabajo	66 cm.
Altura de corte	Regulable 4'5 a 9'5 cm.
Trabajo sobre desniveles de inclinación	20°
Rendimiento	2.700 m ² /h.
Medidas	203 x 79 x 121 cm.
Peso	147 kg.

Su ancho de trabajo de 66 cm. añadido a su sistema de velocidad mejorada consigue unos resultados de siega de gran calidad.

Para la siega en áreas densas, laderas y zonas de vegetación alta

Los tractores cortacésped de Billy Goat representan el más alto estándar en desbroce profesional

BCT 4322 BCE 4X2
000000

BCT 4323 BCE 4X4
000000

• Máximo rendimiento en condiciones de hierba alta, como a menudo se encuentra en huertos, viñedos, prados privados, camping y casas vacacionales.

• ¡Máxima tracción! Dependiendo de las condiciones del terreno, puede elegir entre un 4WD (4X4) o un 2WD (4X2); ambos modelos están equipados plataforma de corte de 110 cm. ancho y altura regulable.



Si está buscando una desbrozadora versátil que ofrezca la comodidad de un tractor, el tractor de Billy Goat debe estar el primero en su lista

CARACTERÍSTICAS TÉCNICAS	BCT 4322 BCE 4X2	BCT 4323 BCE 4X4
Motor	B&S 8240 PXI SERIES V-Twin 22 cv con sist. arranque eléctrico	B&S 8260 CXI SERIES V-Twin 23 cv con sist. arranque eléctrico
Transmisión	Hidrostática (4x2)	Hidrostática (4x4)
Ancho de trabajo	110 cm.	
Altura de corte	De 3 a 8'5 cm. (7 posiciones)	
Nº de cuchillas	3	
Inclinación máxima soportada	12º	15º
Velocidad	0 a 9'5 adelante y 0 a 4'5 atrás Km./Hr.	
Medidas	191x115x129 cm.	
Peso	279 Kg.	338 Kg.

Las BCR 4X4 han sido diseñadas con un centro de gravedad muy bajo que, en combinación con su sistema de tracción a las cuatro ruedas, le permite llegar a esos lugares de difícil acceso no accesibles para las máquinas tradicionales.

**BCR 3628 BVECE 4X4
000000**

**BCR 4328 BVECE 4X4
000000**

Modelo BCR 2628: Equipado con una resistente plataforma de corte de 92 cm. de ancho de trabajo, con cuchillas de corte oscilantes que se retraen (hacia atrás) cuando se produce un contacto accidental con un objeto sólido; esto ayuda a proteger la plataforma de corte y las cuchillas de daños adicionales.

Su amplia plataforma de corte proporciona espacio suficiente y comodidad para el operador.

Modelo BCR 4328: Equipado con una plataforma de corte de 110 cm. de ancho de trabajo, con tres cuchillas transversales, diseñada para lograr el mejor corte posible en multitud de condiciones. Su construcción resistente y su configuración de descarga trasera le permiten una dispersión más uniforme y mayor del producto resultante.



Las desbrozadoras autoportante BCR de Billy Goat han establecido el estándar más alto para los profesionales del sector

CARACTERÍSTICAS TÉCNICAS	BCR 3628 BVECE 4X4	BCR 4328 BVECE 4X4
Motor	B&S Vanguard EFI V-Twin de 28 cv con sistema de arranque eléctrico	
Transmisión	Hidrostática	
Capacidad de combustible	16 Lt.	
Ancho de trabajo	92 cm.	110 cm.
Altura de corte	Regulable de 5 a 13'5 cm. en 5 posiciones (en posición de trabajo: máx. 16 cm.)	Regulable de 4 a 12'5 cm. en 5 posiciones (en posición de trabajo: máx. 16 cm.)
Nº de cuchillas	1	3
Velocidad	De 0 a 9'5 y de 0 a 6 Km./Hr. (adelante y atrás)	
Medidas	235 x 104 x 174 cm.	235 x 116 x 174 cm.
Peso	401 Kg.	412 Kg.



- El más fácil de manejar a la vez que más cómodo de usar del mercado, con varias velocidades (adelante y atrás) y controles intuitivos, se trata de una máquina muy versátil para el profesional
- Su transmisión hidrostática permite a los operarios adaptar la velocidad de corte a las condiciones del terreno, preservando la calidad del césped al tiempo que aumentando la productividad
- Una velocidad de retroceso ajustable permite maniobrar en zonas de difícil acceso con facilidad y rapidez, sin desgarrar el tepe
- Cuenta con sistema de activación de la cuchilla automático para su ajuste en profundidad sin ningún tipo de esfuerzo y obteniendo el máximo rendimiento
- Su rueda trasera pivotante es perfecta para trazar las curvas y se bloquea para cortar en línea recta

Su sobredimensionado manillar absorbe las vibraciones y favorece un trabajo que no fatiga al operario tanto durante la realización de pequeños como de grandes proyectos



Cuchilla opcional de 30'48 cm. (371600)

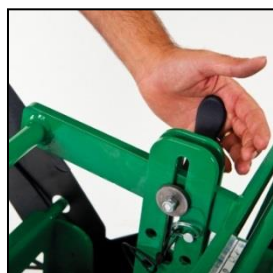

Su sistema de activación de la cuchilla y ajuste de la profundidad de trabajo funciona con una sola palanca, ahorra tiempo y logra unos resultados de corte muy precisos de hasta 6'35 cm. de profundidad para todo tipo de trabajos tales como la recolocación de césped, la ampliación de parterres, la creación de nuevas áreas de siembra así como otros trabajos sobre terrenos duros

CARACTERÍSTICAS TÉCNICAS	SC 181 HEU
Motor	Honda GXV160
Transmisión	Hidrostática
Ancho trabajo	45'72 cm.
Profundidad de corte	Ajustable hasta 6'35 cm.
Medidas	67 x 93 x 150 cm.
Peso	157'85 kg.



OELIATEC.ES



Deliatec

zéro
pesticide



Tecnología de distribución regular de la temperatura patentada

¿QUÉ ES LA DESHIDRATACIÓN MEDIANTE AGUA CALIENTE?



LA DESHIDRATACIÓN MEDIANTE AGUA CALIENTE CONSISTE EN:

Atacar las hojas, tallo y raíz (generalmente malas hierbas) mediante choque térmico a alta temperatura que provoca la ruptura de las células de la planta (o clorofila) y la desnaturalización de sus proteínas.

Actuamos directamente sobre las hojas y el tallo (con agua a alta temperatura a una altura de 10 cm. aprox. por encima de la planta), el agua caliente desciende por el tallo hasta las raíces y la alta temperatura abrasa las células de hojas, tallo y raíces; en cuestión de 30 segundos la planta queda abrasada y comienza a desaparecer



ANTES

DESPUÉS

OELIATEC presenta modelos diferentes con los que poder llevar a cabo este trabajo.

MOD.	DESCRIPCIÓN
KANCAL	Función deshidratadora Sobre carretilla o para auto-transporte (*) Para 1 usuario
HOEDIC	Función deshidratadora Autopropulsada o para auto-transporte (*) Para 1 usuario
HOUAT	Función deshidratadora Para auto-transporte (*) Para 1 o 2 usuarios
BREHAT	Función deshidratadora Función hidrolimpiadora A 3 puntos del tractor Para 1 o 2 usuarios
BINIC	Función deshidratadora Función hidrolimpiadora (modelos HP) Toma hidráulica Para 1 o 2 usuarios
FREHEL	Función deshidratadora Función hidrolimpiadora (modelos HP) Toma hidráulica Para 1 o 2 usuarios
BELLE ILE (integrada en remolque carenado)	Función deshidratadora Función hidrolimpiadora Función desengrasante Función riego De arrastre Para 1 o 2 usuarios

(*) Auto-transporte: Remolque, pick-up, etc...

De las diferentes técnicas empleadas para la erradicación de las malas hierbas, **el tratamiento mediante agua caliente (no confundir con el vapor de agua) es el más efectivo**

TÉCNICAS ACTUALES EMPLEADAS PARA LA ELIMINACIÓN DE HIERBAS	Nº DE TRATAMIENTOS POR AÑO NECESARIOS PARA LA COMPLETA ELIMINACIÓN	RENDIMIENTO (CALCULADO EN km/H.)
AZADA	11	0'5
QUEMADORES	7	1
VAPOR DE AGUA	5	1'5
AGUA CALIENTE	3	2'5

Esta acción es todavía más efectiva sobre pavimentos duros a prueba de agua (como por ejemplo sobre adoquines o entre canalones) donde el agua se ve guiada y perfectamente dirigida hasta allí donde se encuentra la planta

Equipos acordes al RD 1311/2012 para eliminación del uso indiscriminado de productos fitosanitarios

KANCAL: Pequeña, práctica, muy maniobrable y ultra silenciosa, Kancal te trae la tecnología de OELIATEC con gran facilidad de uso

- Fácil de usar
- Tamaño optimizado
- Bajo consumo de agua
- Bajo mantenimiento
- Rendimiento y fiabilidad
- Ultra silenciosa
- Diseño resistente a la corrosión
- Puede utilizar agua recuperada (de lluvia, de un pozo, etc)



CARACTERÍSTICAS TÉCNICAS	KANCAL FLOW
Pack de baterías de gel 12V/100Ah	✓
Pequeña caldera de 12V, 53kW	✓
Regulación electrónica	✓
Depósito para agua de 300 Lt. de capacidad	✓
Depósito diésel de 20 Lt. de capacidad (apta para biocombustible)	✓
Suministro manual de TH (anti-cal)	✓
Chasis polimerizado con tratamiento anticorrosión	✓
Carcasa de poliéster	✓
Pistola y lanza con campana termo esférica	✓
Bomba de agua eléctrica 12V (1 usuario, 4L/min)	✓
Manguera de 6 Mt. de longitud	✓
Control de funcionamiento mediante botones	✓
Montada sobre plataforma monobloque L: 1406 x A: 1078 x Al.: 967 mm.	✓
Peso en vacío: 200 kg.	✓
OPCIONES	KANCAL FLOW
Kit enrollador cerrado con manguera de 10 Mt. de longitud	✓
Campana con ruedas TT 40 cm.	✓

Requiere bajo consumo de agua y combustible (que emplea sólo para calentar el agua) y puede utilizar aguas de recuperación: de lluvia, de un pozo, etc)

HOEDIC: Pequeña, compacta, manejable y silenciosa. Este modelo de deshidratadora para malas hierbas aporta la mejor tecnología de la empresa OELIATEC combinada con la máxima sencillez de uso

- Muy fácil de usar
- Tamaño óptimo y manejable
- Muy maniobrable
- Dispositivo de puesta en marcha y paro
- Bajo consumo de agua
- Poco consumo de diésel
- Bajo mantenimiento
- Rendimiento y fiabilidad
- Ultra silenciosa
- Filtro de agua lavable
- Puede utilizar agua recuperada (de lluvia, de un pozo, etc.)



CARACTERÍSTICAS TÉCNICAS	HOEDIC SKID SPEEDER	HOEDIC CM SPEEDER
Pack de baterías de gel 24V/100Ah	✓	✓
Pequeña caldera de 12V, 53kW	✓	✓
Regulación electrónica	✓	✓
Pantalla gráfica de led de 4,3" integrada	✓	✓
Alarma sonora (falta agua/combustible, fallo...)	✓	✓
Depósito para agua de 300 Lt. de capacidad integrado	✓	✓
Depósito diésel de 33 Lt. de capacidad (apto para biocombustible)	✓	✓
Suministro controlado de TH (anti-cal)	✓	✓
Chasis polimerizado con tratamiento anticorrosión	✓	✓
Carcasa de poliéster	✓	✓
Pistola y lanza con campana termoesférica	✓	✓
Bomba de agua eléctrica VARIMATIC 24V (1 usuario, 4 Lt./min)	✓	✓
Enrollador automático abierto con manguera de 20 Mt. de longitud	✓	✓
Montada sobre carretilla autopropulsada eléctrica monobloc	✗	✓
OPCIONES	HOEDIC SPEEDER	HOEDIC SPEEDER CM
Campana con ruedas TT 40 cm.	✓	✓
Kit Puesta en marcha c/ llave	✗	✓

Requiere bajo consumo de agua y combustible (que emplea sólo para calentar el agua) y puede utilizar aguas de recuperación: de lluvia, de un pozo, etc)

HOUAT: Económica y ecológica. Para montar sobre remolque. Disponible en versión de 500 y 1.000 Lt.

- Muy fácil de usar gracias a su sistema de gestión AUTOMAT®
- Compacta y manejable
- Muy maniobrable
- Dispositivo de puesta en marcha y paro
- Bajo consumo de agua
- Poco consumo de diésel
- Bajo mantenimiento
- Rendimiento y fiabilidad
- Ultra silenciosa
- Puede utilizar agua recuperada (de lluvia, de un pozo, etc)



Modelo HOUAT con opciones instaladas

CARACTERÍSTICAS TÉCNICAS	HOUAT 500 / 1000 HD	HOUAT 500 / 1000 HD HP
Motor térmico HONDA, arranque eléctrico (para limpieza de alta presión y deshidratación)	✗	✓
Pack de baterías de gel 24V/135Ah	✓	✓
Caldera mediana de 24V, 105kW	✓	✓
Alta presión hasta 135 bars	✗	✓
Regulación electrónica	✓	✓
Pantalla gráfica de led de 4,3" integrada	✓	✓
Alarma sonora (falta agua/combustible, fallo...)	✓	✓
Depósito de agua de 500 Lt. ó 1000 Lt. (2 x 500) anti-olas	✓	✓
Depósito diésel de 42 Lt. de capacidad (apto para biocombustible)	✓	✓
Suministro controlado de TH (anti-cal)	✓	✓
Chasis polimerizado con tratamiento anticorrosión	✓	✓
Carcasa de poliéster	✓	✓
Pistola y lanza con campana termoesférica	✓	✓
Lanza de alta presión	✗	✓
Bomba de agua eléctrica 24V HD (2 usuario, 10 Lt./min)	✓	✓
Enrollador automático abierto con manguera de 20 Mt. de longitud	✓	✓
OPCIONES	HOUAT 500 / 1000 HD	HOUAT 500 / 1000 HD HP
Kit enrollador automático c/manguera de 20 Mt. longitud	✓	✓
Kit giratorio 360º	✓	✓
Campana con ruedas TT 40 cm.	✓	✓
Campana con ruedas TT 80 cm.	✓	✓
Extensión 10 Mt.	✓	✓
Extensión 20 Mt.	✗	✓
Kit de hidrolimpieza	✗	✓
Kit lanza 700 con campana termoesférica	✓	✓
Lanza telescópica 2.3/3.8 Mt.	✓	✓
Kit carrete 20 Mt. con envoltura protectora	✓	✓
Lanza de riego	✓	✓

Requiere bajo consumo de agua y combustible (que emplea sólo para calentar el agua) y puede utilizar aguas de recuperación: de lluvia, de un pozo, etc)

BELLE ILLE: Sobre remolque carenado, el "4 en 1"

Máquina deshidratadora, limpiadora, desengrasante y riego silencioso

MODELO	BELLE ILLE
FUNCIONES	DESHIDRATADORA, HIDROLIMPIADORA, DESENGRASANTE Y RIEGO
VERSIONES	DE ARRASTRE SOBRE REMOLQUE HOMOLOGADO
Nº DE USUARIOS	1 ó 2

CARACTERÍSTICAS TÉCNICAS

Pack de baterías de gel **24 V/100 Ah**

Bomba eléctrica de **24V HD**
(**2 usuarios, 10 lt./min // 1 usuario, 5 lt./min**)

Caldera de **24 V, 105 kW (de 0 a 120 °C)**

Motor **HONDA** (arranque eléctrico) para hidro-limpieza y deshidratación

Alta presión hasta **180 bars**

Regulación electrónica automática

Pantalla gráfica táctil integrada LED

Depósito de agua integrado anti-olas de **600 Lt.** de capacidad

Depósito de gasoil de **33 Lt.** de capacidad (compatible con biocombustible)

Suministro automático de TH (anti-cal)

Enrollador de manguera abierto de **20 m.**

2º Enrollador de manguera abierto de **20 m.**

Pistola de agua equipada con campana termoeléctrica

Pistola de agua equipada con lanza de alta presión

Kit Hidro dragado para limpieza de tuberías

Remolque sobre ruedas carenado y homologado



- Remolque carenado anti-vandalismo todo en uno
- Deshidratadora, hidrolimpiadora, máquina desengrasante y sistema de riego silencioso
- Muy fácil de usar gracias a su sistema de gestión AUTOMAT®
- Dispositivo de puesta en marcha y paro
- Bajo consumo de agua
- Poco consumo de diésel
- Rendimiento y fiabilidad
- Ultra silenciosa

Requiere bajo consumo de agua y combustible (que emplea sólo para calentar el agua) y puede utilizar aguas de recuperación: de lluvia, de un pozo, etc)



LAS HEMOS PUESTO A PRUEBA. NOS HAN PUESTO A PRUEBA

¡MÁS DE 50 DEMOSTRACIONES EN 2016 CON EXCELENTES RESULTADOS!

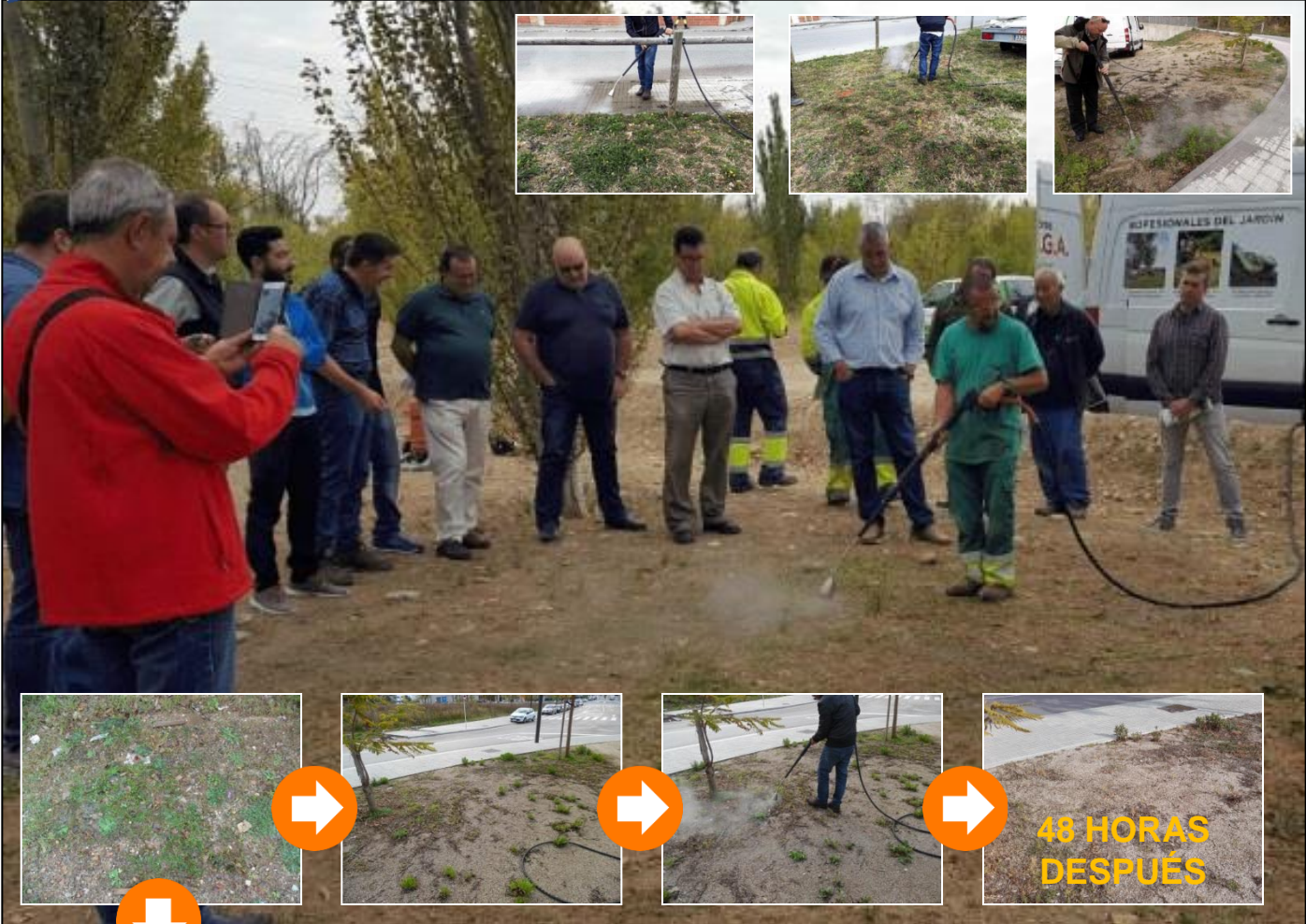

RESULTADOS LOCALIZADOS



RIPAGREEN.COM



MOBILITY KIT



EASY KIT



AUTONOMY KIT



DESHIDRATADOR TÉRMICO DE ALTA VELOCIDAD



HAY UN ANTES
Y UN DESPUÉS
TRAS
RIPAGREEN

RIPAGREEN es un deshidratador térmico de alta velocidad

RIPAGREEN® ofrece una solución alternativa con cero herbicidas que se adapta a cualquier tipo de terreno en zonas urbanas o rurales; ofreciendo además a los operarios de mantenimiento de carreteras y espacios verdes una comodidad de trabajo sin igual gracias a una ergonomía muy cuidadosa, una gran productividad (economizando en gas), una seguridad total (cumplimentando con las normas europeas) así como la fiabilidad de un equipo concebido con el saber-hacer en el diseño, fabricación y servicio, reconocido en más de 100 países en todo el mundo.

Disponible en tres versiones diferentes:

1 El MOBILITY KIT incluye:

Sistema calorífico de alta velocidad RIPAGREEN

MOCHILA / ARNÉS
ergonómico (con sistema de sujeción giratorio)

Lanza térmica



2 El EASY KIT incluye:

Sistema calorífico de alta velocidad RIPAGREEN

CARRO
para transporte

Lanza térmica



3 El AUTONOMY KIT incluye:

Sistema calorífico de alta velocidad RIPAGREEN

Chasis para montar sobre vehículos + bobina con 15 m. de manguera con sistema de recuperación automático

Lanza térmica



RIPAGREEN sortea esquinas y todo tipo de obstáculos con gran facilidad

«La ley para la transición energética al desarrollo sostenible, prohíbe el uso de fitosanitarios por parte del Estado, los gobiernos locales y las instituciones públicas en vías, espacios verdes, bosques y paseos abiertos al público»

**EASY KIT
848100**

**EASY KIT consta de 2 partes:
LANZA TÉRMICA COMBO (123 cm.) + CARRO DE TRANSPORTE**



- **La lanza térmica Combo (123 cm.)** es ligera, equilibrada y ergonómica. Produce una llama corta y rígida, dirigida en forma de abanico para asegurar un alto rendimiento, gran precisión de trabajo y alto nivel de seguridad. El calor liberado (en un ancho de hasta 40 cm.) elimina las malas hierbas de una pasada, y su bajo consumo permite más de 6 h. de uso continuado.
- **El carro de transporte** se adapta de manera instantánea a cada estilo de trabajo [la barra de tiro es reversible (alrededor de la columna de dirección) para cambiar fácilmente entre los modos de «empuje» y «arrastre»].



Potencia calorífica	De 45 a 76 kW
Presión de trabajo	De 1'5 a 3'5 bar
Temperatura/Distancia	450°C a 30 cm. - 250°C a 60 cm.
Longitud total y peso	1610 mm. - 2070 gr.
Consumo de gas	De 2'9 a 5'2 kg./h.
Nivel de ruido máximo	<85 dBA



1. La boquilla en acero inoxidable orientable 360° para mayor precisión en zonas de difícil acceso (orientable sin necesidad de soltar la lanza).
2. La longitud de la lanza mantiene al operario alejado de la fuente de calor.
3. Asa en el tubo de la lanza fácilmente ajustable.
4. Mango con encendedor de repuesto (intercambiable sin herramientas).
5. Mecanismo giratorio (conexión resistente a la torsión entre pistola y tubo).
6. Tubo de gas de 4 m. (gran radio de acción alrededor del carro).
7. Descompresor de gas para ajustar la potencia de calentamiento (mecanismo de seguridad que corta el flujo de gas al momento en caso fuga).

L x An x Al según «empuje/arrastre»	785/1250 x 564 x 1000 mm.
Altura del brazo (3 posiciones)	850, 925 y 1000 mm.
Dimensiones (L x A x Al; plegado)	804 x 564 x 562 mm.
Peso	12'5 kg.

1. Carro fabricado con materiales resistentes y duraderos: tubo de acero con pintura epóxica, tubo y alambre anticorrosivos y otros equipamientos como freno y dispositivo de orientación de la boquilla (sólo pesa 12'5 kg., plegable en segundos).
2. Soporte de lanza ajustable a 3 alturas (varia la distancia entre boquilla y suelo).
3. Dispositivos que permiten colgar en el carro la lanza, el tubo y hasta un pulverizador o un extintor (no incluidos); la bombona de gas está sostenida por un tensor y una base con almohadillas de protección.
4. Ruedas anti-pinchazos de anchura que permite cruzar fácilmente zonas arenosas y poco transitables.
5. Freno estacionamiento para estabilizar el carro en pendientes (rampas, etc...).

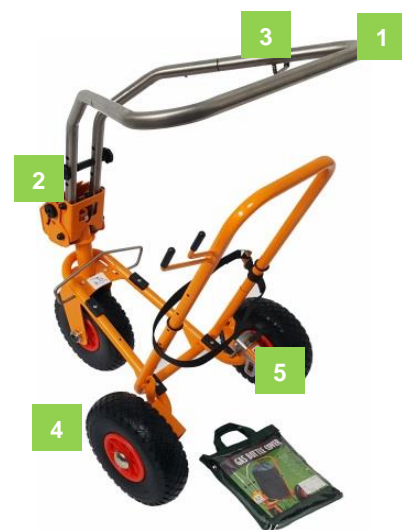

**Combina tu EASY KIT
con el MOBILITY KIT
(página siguiente)**

EI EASY KIT puede emplearse de diferentes modos de uso (para 1 o 2 operarios) dependiendo del tipo de zonas a tratar



MOBILITY KIT
848103

MOBILITY KIT consta de 2 partes:
LANZA TÉRMICA MINI (90 cm.) + MOCHILA/ARNÉS



- **LA LANZA TÉRMICA MINI (90 cm.)** es ligera, equilibrada y ergonómica. Produce una llama corta y rígida, dirigida en forma de abanico para asegurar un alto rendimiento, gran precisión de trabajo y alto nivel de seguridad. El calor liberado (en un ancho de hasta 40 cm.) elimina las malas hierbas de una pasada, y su bajo consumo permite más de 6 h. de uso continuado.
- **MOCHILA/ARNÉS** ergonómico con sistema de sujeción para la lanza (con cubierta protectora textil para la bombona y manguera de gas de un metro de longitud, suspensión ajustable y sistema balanceador giratorio en acero inox. permite poder usar la lanza con una sola mano)



**LANZA
TÉRMICA
MINI**

+



**MOCHILA
ARNÉS**

=



El kit RIPAGREEN MOBILITY incluye:

- 1 x Lanza térmica MINI (90 cm.)
- 4 x metros de manguera de gas con conectores
- 1 x regulador de gas ajustable 1'5 a 3'5 bar (22 a 51 psi)
- 1 x quemador de recambio alojado en el manillar
- 1 x llave inglesa para las conexiones + manual de instrucciones

Tipo de gas aplicable	Propano (en estado gaseoso)
Sistema potencia calorífica	Ajustable de 45 a 80 Kw
Nivel de consumo (del gas)	De 2'9 a 5'2 kg./h.
Longitud mini lanza	0'90 m.
Pesos	1'96 kg. mini lanza (*1) y 2'45 kg. arnés (*2)

El RIPAGREEN MOBILITY es un arnés ergonómico (patentado) que facilita considerablemente el trabajo y garantiza la comodidad del operario. Permite transportar una pequeña botella de gas, para una movilidad completa, incluso en lugares de difíciles acceso. Viene equipado con un equilibrador giratorio (que proporciona un barrido de hasta 180°) facilita enormemente la capacidad de uso, así como con una mini lanza (sujeta mediante cables de bungee, lo que reduce en gran medida el esfuerzo y mejora la comodidad al desyerbar) que se adapta a cualquier situación de trabajo.



**Combina tu MOBILITY KIT
con el EASY KIT
(página anterior)**

AUTONOMY KIT
848107



AUTONOMY KIT consta de 2 partes:
LANZA TÉRMICA MINI (90 cm.) + CHASIS + BOBINA

- **LA LANZA TÉRMICA MINI (90 cm.)** es ligera, equilibrada y ergonómica. Produce una llama corta y rígida, dirigida en forma de abanico para asegurar un alto rendimiento, gran precisión de trabajo y alto nivel de seguridad. El calor liberado (en un ancho de hasta 40 cm.) elimina las malas hierbas de una pasada, y su bajo consumo permite más de 6 h. de uso continuado.
- **CHASIS PARA MONTAR SOBRE VEHÍCULO** con una correa de sujeción y estructura para soportar 10 a 15 kg. de peso (de la bombona de gas), Soporte con sujetadores para la lanza térmica y kit de sujeción chasis.
- **BOBINA CON SISTEMA DE ENROLLADO AUTOMÁTICO (con 15 m. manguera incluida)** con conectores engarzados.

La correas **ULTRARRÍGIDAS** garantizan altos niveles de seguridad para su unidad de deshierbe



**LANZA
TÉRMICA
MINI**

+



**CHASIS
PARA
VEHÍCULO**

+



**BOBINA
CON 15 m.
MANGUERA**

=



El Autonomy kit cuenta con un sistema de soporte ajustable para mantener las bombonas de gas en su lugar de forma segura, un carrito de manguera con sistema de enrollado automático (de 15 m.) y una lanza combo (de 123 cm.) ligera y fácil de manejar.

Tipo de gas aplicable	Propano (en estado gaseoso)
Sistema potencia calorífica	Ajustable de 45 a 76 Kw
Temperatura mín/máx a 40 cm.	250º/400º
Presión de trabajo	1'5 a 3'5 bars
Nivel de consumo (del gas)	De 2'9 a 5'2 kg./h.
Nivel máx. de ruido	< 85 dbA
Longitud mini lanza	90 cm.
Longitud del tubo de la lanza	1.100 mm.
Largura total	1.610 mm.
Peso de la lanza (sin la manguera)	2.070 gr.

El chasis para montar sobre vehículos de RIPAGREEN® (incluido en el Autonomy kit) **permite montar varias botellas** en todo tipo de vehículos, y su enrollador automático ofrece una longitud de hasta 15 metros de manguera para llegar a las zonas más difíciles



Con el Autonomy kit montado sobre su vehículo, la tarea de deshierbe ecológico ya no tiene límites (además, le permite conectar varias bombonas de gas y cargarlas en cualquier tipo de vehículo).

OTRAS MARCAS



- Arenadoras
- Barredoras
- Cabestrantes
- Carretillas
- Corta-tepes

- Enterradoras
- Escarificadoras de Sal
- Fresadoras
- Zanjadoras
- Mucho más...

Desde 1930 asesorando y brindando el mejor servicio a nuestros clientes

2024

SEMI-PROFESIONALES
**MARTILLOS FLOTANTES “Y”
TRANSMISIÓN MECÁNICA
TRACCIÓN SOBRE RUEDAS**

Ruedas frontales de polipropileno

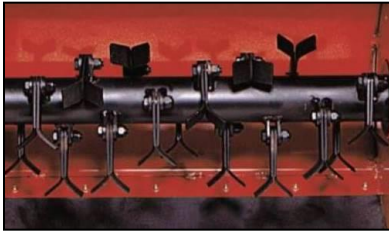

Sistema de corte de martillos flotantes “Y” contra rotura por impactos

Sencillo sistema de regulación de la altura de corte

**Máquinas todo-terreno
a precios muy económicos**
**IB562
850715**
**IB642
850218**

Ruedas traseras neumáticas tipo agrícola

Máquinas semi-profesionales de alta calidad a precios altamente competitivos que realizan su trabajo a la perfección. Diferentes anchos de trabajo y motorizaciones así como nº de martillos en rotor según las exigencias de cada profesional.

CARACT. TÉCNICAS	IB621	IB642
Motor	Gasolina Honda GX 200 de 5'5 cv	Gasolina Honda GX 270 de 8 cv
Filtro motor	Baño de aceite	
Ancho de trabajo	60 cm.	
Altura de corte	Ajustable 20 - 80 mm.	
Sistema de corte	Rotor de 32 martillos flotantes “Y”	
Velocidades	2 adelante + 1 atrás	4 adelante + 2 atrás
Transmisión	Mecánica	
Engranajes	A baño de aceite	
Freno rotor	Sí	
Bloqueo ruedas	Mecánico	
Arranque	Manual	
Manillar	Ajustable en altura y lateralmente	
Ruedas	Tractor 13x5.00-6”	Tractor 16x6.50-8”
Dimensiones	1'65 x 0'71 x 0'96 m.	1'78 x 0'72 x 1'04 m.
Peso	130 kg.	168 kg.

PROFESIONALES
MARTILLOS FLOTANTES "Y"
 TRANSMISIÓN MECÁNICA
 TRACCIÓN SOBRE RUEDAS

Máquinas todo-terreno
a precios muy económicos
IB642 PRO
 850333

IB842 PRO
 850314

IB942 PRO
 850599

 Ruedas
 frontales de
 goma sólida

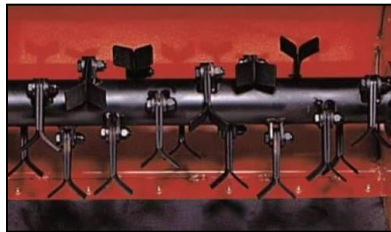
 Sencillo
 sistema de
 regulación
 de la altura
 de corte

 Sistema de corte de martillos flotantes
 "Y" contra rotura por impactos

 Manillar con
 sistema
 antivibración

 Ruedas traseras
 neumáticas tipo
 agrícola

Máquinas profesionales de alta calidad a precios altamente competitivos que realizan su trabajo a la perfección. Diferentes anchos de trabajo y motorizaciones así como nº de martillos en rotor según las exigencias de cada profesional

CARACT. TÉCNICAS	IB642 PRO	IB842 PRO	IB942 PRO
Motor	Gasolina Honda GX 270 de 8 cv	Gasolina Honda GX 390 de 11 cv	
Filtro motor	Baño de aceite		
Ancho de trabajo	60 cm.	75 cm.	87 cm.
Altura de corte	Ajustable 20 - 80 mm.		
Sistema de corte	Rotor de 32 martillos flotantes "Y"	Rotor de 40 martillos flotantes "Y"	Rotor de 48 martillos flotantes "Y"
Velocidades	4 adelante + 2 atrás		
Transmisión	Mecánica		
Engranajes	A baño de aceite		
Freno rotor	Sí		
Bloqueo ruedas	Mecánico		
Arranque	Manual		
Manillar	Ajustable en altura y lateralmente		
Ruedas	Tractor 16x6.50-8"		4.00-8
Dimensiones	1'78 x 0'72 x 1'04 m.	1'78 x 0'85 x 1'04 m.	1'78 x 0'98 x 1'04 m.
Peso	158 kg.	198 kg.	213 kg.

PROFESIONALES
MARTILLOS FLOTANTES "Y"
 TRANSMISIÓN MECÁNICA
 TRACCIÓN SOBRE RUEDAS

Máquinas todo-terreno
a precios muy económicos
IB642 HD
850600
IB842 HD
850601
IB942 HD
850602

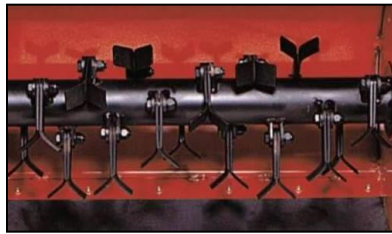
 Ruedas
 frontales de
 goma sólida

 Sistema de corte de martillos flotantes
 "Y" contra rotura por impactos

 Sencillo
 sistema de
 regulación
 de la altura
 de corte

 Manillar con
 sistema
 antivibración

 Sistema tracción
 orugas

Máquinas profesionales de alta calidad con sistema de tracción oruga para unos resultados aún mejores en terrenos de difícil agarre!!!! 3 anchos de trabajo distintos y diferentes motorizaciones así como nº de martillos en rotor según las exigencias de cada profesional

CARACT. TÉCNICAS	IB642 HD	IB842 HD	IB942 HD
Motor	Gasolina Honda GX 270 de 8 cv	Gasolina Honda GX 390 de 11 cv	
Filtro motor	Baño de aceite		
Ancho de trabajo	60 cm.	75 cm.	87 cm.
Altura de corte	Ajustable 20 - 80 mm.		
Sistema de corte	Rotor de 32 martillos flotantes "Y"	Rotor de 40 martillos flotantes "Y"	Rotor de 48 martillos flotantes "Y"
Velocidades	4 adelante + 2 atrás		
Transmisión	Mecánica		
Engranajes	A baño de aceite		
Freno rotor	Sí		
Bloqueo oruga	Mecánico		
Arranque	Manual		
Manillar	Ajustable en altura y lateralmente		
Orugas	En goma 160x60x26		
Dimensiones	1'78 x 0'72 x 1'04 m.	1'78 x 0'85 x 1'04 m.	1'78 x 0'98 x 1'04 m.
Peso	233 kg.	258 kg.	268 kg.

Desbrozador de martillos de arrastre con motor autónomo (para todo tipo de vehículos de arrastre con enganche de bola)



**POTENTE,
COMPACTO Y
MUY
MANEJABLE**

Modelo	Motorización	Ancho trabajo	Nº de martillos	+
Tondo Quad 1200	850000: Vanguard 13 cv	120 cm.	48	Arranque eléctrico + doble correa de transmisión OPCIONAL
	850002: Honda 13 cv			
	850003: Vanguard 16 cv			
	50229: Honda 20 cv			
	850001: Vanguard 23 cv			
Tondo Quad 1500	000000: Honda 20 cv	150 cm.	60	Arranque eléctrico + doble correa de transmisión DE SERIE
	000000: Vanguard 23 cv			
OPCIONAL	Sistema de arranque eléctrico			
	Ruedas para transporte 8 capas			
	Rueda Jockey			

- Desplazando el TONDOQUAD 1200 a izquierda o derecha, se puede trabajar sobre cualquier tipo de camino con pendientes sin ningún riesgo
- El carenado completo de la máquina evita que arrastre ramas y restos arbustos que queden colgando en su interior
- El rodillo apisonador trasero facilita el trabajo al operario, evitando que los martillos arranquen el suelo sobre terrenos difíciles, proporcionando además buena estabilidad a la máquina reforzando también la posición central del motor

- Motor en posición central para una correcta distribución del peso de la máquina
- 120 ó 150 cm. de ancho de trabajo
- 48 ó 60 pares de martillos flotantes «Y» de 4 mm. de espesor de acero forjado
- Rotor de corte de Ø70 mm.
- Altura corte regulable mediante manivela de 0 a 100 mm.
- Rodillo apisonador trasero de Ø140 mm.
- Amortiguador de la barra de tiro
- Transmisión por correa con tensor
- Timón desplazable 45° a izquierda y derecha
- Enganche de bola de Ø50 mm.
- Chasis de acero de alta resistencia

DESBROZADORAS DE MARTILLOS A TOMA DE FUERZA (TRASERA O DELANTERA)

**TONDO 1200
850006**

El Tondo en sus versiones 1200 (de 120 cm. de ancho de trabajo) y 1500 (de 150 cm. de ancho de trabajo) es una desbrozadora **a toma de fuerza (trasera o delantera)** diseñada para un **uso intensivo y profesional**

**TONDO 1500
850007**



MODELO	TONDO 1200	TONDO 1500
Enganche	3 puntos (delantero o trasero)	
Ancho de trabajo	120 cm.	150 cm.
Sistema de corte	Martillos flotantes «Y» de 4 mm. (48 pares)	Martillos flotantes «Y» de 4 mm. (60 pares)
Rodillo trasero	Ø 140 mm.	
Potencia necesaria	15 a 30 cv	25 a 50 cv
Chasis	Acero soldado	
Peso	200 kg.	250 kg.

- Perfecta estabilidad y muy eficaz sobre los terrenos más accidentados, su potente carenado lateral le permite desbrozar sin riesgos en zonas de trabajo denso
- Sistema de corte de martillos flotantes «Y» de 4 mm. contra rotura por impactos, ideales para desbrozar
- Rodillo de apoyo de 140 mm. de diámetro
- Transmisión por correa

Grupos de corte mulching para cortacéspedes de corte frontal de las marcas:

ISEKI (VTFP150MI / VTFP180MI); JOHN DEERE (VTFP150MJD / VTFP180MJD); KUBOTA (VTFP150MK / VTFP180MK)

**TFP130M
850110**

**TFP150M
850085**

**TFP180M
850086**

- Enganche a 2 puntos
- Sistema de corte: mulching 100%
- Velocidad de las cuchillas: 2500 t/mn.
- Velocidad del corte: 68 m/s.
- 4 rodillos anti-scalping
- 2 correas a tensión ajustable
- Transmisión de velocidad alta sin limitador
- Ruedas neumáticas 4.10 x 3.5".



MODELO	Potencia necesaria	Ancho trabajo	Altura de corte	Nº cuchillas
TFP130M	20/50 cv	130 cm.	2'5-10'5 cm.	3 (mulching)
TFP150M		150 cm.		
TFP180M	30/50 cv	180 cm.		

Rápido sistema de giro (sin esfuerzo), mediante palanca y sin desconectar la transmisión

Montaje frontal: (ISEKI SF310 - SF370; JOHN DEERE 1550 - 1570 - 1575 - 1580 - 1585; KUBOTA F2690 - F2690E - F2890 - F3090 - F3890 - F3990) - **ENTREGADO CON EL CORRESPONDIENTE KIT DE ADAPTACIÓN ESPECÍFICO**

**BFP130
850082**

**BFP155
850083**

MODELO	Potencia necesaria	Ancho trabajo	Altura de corte	Traslación	Nº cuchillas "Y"
BFP130	20/50 cv	130 cm.	-1'5-+11 cm.	3 - 7 - 12 cm.	44
BFP155	25/50 cv	155 cm.			52



- Enganche a 2 puntos
- Transmisión de velocidad alta sin limitador

TAM100 EA	TAM120 EA	TAM150 EA	TAM180 EA
TAM100 EL	TAM120 EL	TAM150 EL	TAM180 EL
850095	850094	850091	850089

Segadoras de para mantenimiento de zonas verdes. **Calidad superior con salida trasera o lateral (su forma de campana confiere un funcionamiento silencioso)**

- Enganche 3 puntos categoría 1
- Velocidad de toma de fuerza: 540 tr/mn

SALIDA TRASERA (EA)



SALIDA LATERAL (EL)



MODELO	Potencia necesaria	Ancho trabajo	Altura de corte	Nº cuchillas	Salida
TAM100 EA	12/20 cv	100 cm.	2'5-10'5 cm.	2	Trasera
TAM100 EL					Lateral
TAM120 EA	12/20 cv	120 cm.	2'5-10'5 cm.	3	Trasera
TAM150 EA	15/30 cv	150 cm.			
TAM180 EA	20/40 cv	180 cm.			
TAM120 EL	12/20 cv	120 cm.			Lateral
TAM150 EL	15/30 cv	150 cm.			
TAM180 EL	20/40 cv	180 cm.			

También disponibles con enganche delantero

TAMPRO 150 EA	TAMPRO 180 EA	TAMPRO 230 EA
TAMPRO 150 EL	TAMPRO 180 EL	850098
850096	850097	



VENTAJAS DEL MODELO "PRO"

- Brazo de flote inferior (reforzado y alargado)
- Enganche (de flote, de serie), eje y ruedas [neumáticas(4.10 x 3.5" / Ø30 x 10 cm con eje sobredimensionado)] reforzadas
- Rodillo "anti-scalping"

MODELO	Potencia necesaria	Ancho trabajo	Altura de corte	Nº cuchillas	Salida
TAM PRO150 EA	15/30 cv	150 cm.	2'5-10'5 cm.	3	Trasera
TAM PRO180 EA	20/40 cv	180 cm.			
TAM PRO230 EA	30/70 cv	230 cm.			
TAM PRO150 EL	15/30 cv	150 cm.		5	Lateral
TAM PRO180 EL	20/40 cv	180 cm.			

También disponibles con sistema mulching

RBML100
850189



RBML115
850100

RBML130
850101

RBML155
850102

RBML115 DG30
850103

RBML130 DG30
850104

RBML155 DG30
850105

DGH30
850107

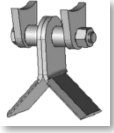

Desbrozadoras orientables

Enganche a 3 puntos

Traslación lateral 0 - 5 - 10 cm. mediante posición de brazos inferiores.

MODELO	Potencia necesaria	Ancho trabajo	Nº martillos "Y"
RBML100	15/30 cv	100 cm.	32
RBML115	20/35 cv	115 cm.	40
RBML130	20/45 cv	130 cm.	44
RBML155	25/45 cv	150 cm.	52
RBML115 DG30	RBML115 + KIT MANUAL DE TRANSLACIÓN		
RBML130 DG30	RBML130 + KIT MANUAL DE TRANSLACIÓN		
RBML155 DG30	RBML155 + KIT MANUAL DE TRANSLACIÓN		
DGH30	Kit hidráulico para RBML/D		

RBRM115
850117

RBRM130
850119

RBRM155
850120

RBRM115 DG30
850121

RBRM130 DG30
850122

RBRM155 DG30
850123

DGH30
850107

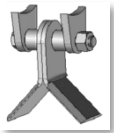

Desbrozadoras orientables

Enganche a 3 puntos

Traslación lateral 0 - 5 - 10 cm. mediante posición de brazos inferiores.

MODELO	Potencia necesaria	Ancho trabajo	Nº martillos "Y"
RBRM115	25/50 cv	115 cm.	40
RBRM130	25/60 cv	130 cm.	44
RBRM155	30/60 cv	155 cm.	52
RBRM115 DG30	RBRM115 + KIT MANUAL DE TRANSLACIÓN		
RBRM130 DG30	RBRM130 + KIT MANUAL DE TRANSLACIÓN		
RBRM155 DG30	RBRM155 + KIT MANUAL DE TRANSLACIÓN		
DGH30	Kit hidráulico para RBML/D		



- Chasis monobloque
- Transmisión sin limitador
- Sistema de deslizamiento sobre el terreno mediante patines fijos
- Protección anti-proyección

GC90
850128

GCD90
850109

GC105
850131

GCD105
850134

GC120
850132

GCD120
850135

GCD150
850136

- Enganche 3 puntos categoría 1

OPCIONAL: ROUEGC (conjunto de ruedas para el control de la profundidad de la desbrozadora).

**GC90 +
ROUEGC
instalado**

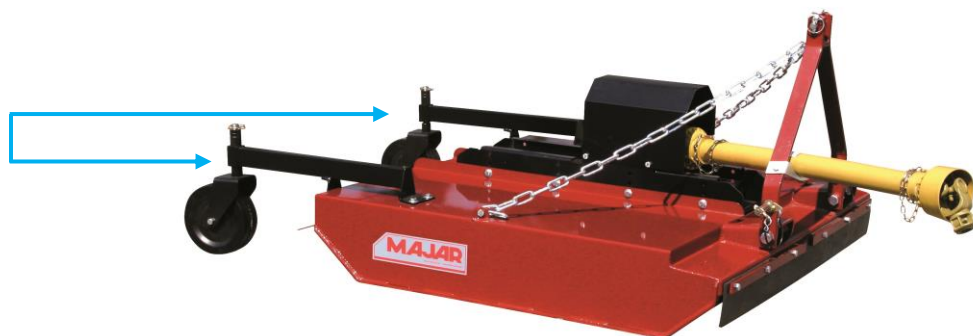

MODELO	Potencia necesaria	Ancho trabajo	Altura de corte	Nº cuchillas
GC90	15/25 cv	90 cm.	Regulable en el centro en 3 posiciones (5 a 12 cm.)	2 (flotantes)
GC105	15/25 cv	105 cm.		
GC120	20/25 cv	120 cm.		
GCD90	GC90 + PORTA-CUCHILLAS ANTI-CHOQUE			
GCD105	GC105 + PORTA-CUCHILLAS ANTI-CHOQUE			
GCD120	GC120 + PORTA-CUCHILLAS ANTI-CHOQUE			
GCD150	30/40 cv	150 cm.	Regulable en el centro en 3 posiciones (5 a 12 cm.)	2 (flotantes)

RBML115 AC
850114

Desbrozadoras de talud reforzadas para trituración intensa (para tractores de 800 kg. mínimo y equipados de 2 distribuidores de doble efecto)

RBML130 AC
850115

RBML155 AC
850116

- Orientación de -50° a +90°
- Altura de trabajo ajustable de 0 a 11 cm. según tipo de martillos empleados



MODELO	Potencia necesaria	Ancho trabajo	Nº martillos "Y"
RBML115 AC	20/35 cv	115 cm.	40
RBML130 AC	25/45 cv	130 cm.	44
RBML155 AC	30/45 cv	155 cm.	52
OTH	Nudo homocinético (opcional)		

RBRM115 AC
850124

RBRM130 AC
850126

RBRM155 AC
850127

- Orientación de -50° a +90°
- Altura de trabajo ajustable de -1.5 a +11 cm. según tipo de martillos empleados



MODELO	Potencia necesaria	Ancho trabajo	Nº martillos "Y"
RBRM115 AC	20/35 cv	115 cm.	40
RBRM130 AC	25/50 cv	130 cm.	44
RBRM155 AC	30/60 cv	155 cm.	52

RFX85
850137
RDM85
850081
RFX105
850138
RDM105
850139
RDM125
850140
RDM140
850141

- Enganche 3 puntos categoría 1

Ajuste de la profundidad de trabajo mediante patines sobre suelo plano.

OPCIONAL:

- OCF: limitador de par (máximo 20 cv)
- OSBF: Chasis de hierro fundido
- FIXDEF: Kit 2 deflectores

MODELO	Potencia necesaria	Ancho trabajo	Traslación	Nº cuchillas
RFX85	10/20 cv	85 cm.	14 cm.	16
RFX105		105 cm.		20
RDM85	10/25 cv	85 cm.	0 – 23 cm.	16
RDM105	10/30 cv	105 cm.	0 – 33 cm.	20
RDM125	15/30 cv	125 cm.	0 – 43 cm.	24
RDM140	20/30 cv	140 cm.	7 – 50 cm.	28

RTPM125
850142
RTPM150
850143
RTPM175
850144

- Enganche 3 puntos categoría 1 y 2 (ajustable y orientable)
- Rotor de 505 mm. de diámetro con 5 cuchillas helicoidales por brida
- Transmisión cadena



MODELO	Potencia necesaria	Ancho trabajo	Traslación	Nº cuchillas
RTPM125	40/80 cv	125 cm.	15 cm.	30
RTPM150	45/85 cv	150 cm.		36
RTPM175	55/90 cv	175 cm.		42

OPCIONAL:

- PCAPRTM: Muelles.
- DLRTPM: Discos laterales (kit)
- RCRTPM: Rodillo de jaula
- RPKRTPM: Rodillo "PACKER"



Cortacésped helicoidal manual de 40 cm. de ancho de trabajo, altura de siega ajustable, chasis de acero

Recogedor incluido

- Ligera y fácilmente almacenable
- Ideal para pequeños jardines



CORTACÉSPEDES AEROSTÁTICOS

RC-190-B
800146



Esta ligerísima pero potente segadora flotante está diseñada para proporcionar un excelente rendimiento de corte para una amplia variedad de aplicaciones tanto comerciales como residenciales

- CAL TRIMMER flota sobre un colchón de aire que se desliza sobre la hierba proveyendo a su operario de una maniobrabilidad extrema!!...
- Al tiempo que siega realiza el mulching!
- Gracias a su manillar ajustable segar sobre desniveles resulta todavía más fácil
- Incorpora sistema de freno motor para más seguridad!



Plato de corte con tres cuchillas



MANIOBRABILIDAD
FÁCIL ACCESO
EFICIENCIA
RENTABILIDAD

*Ideal para su uso en zonas muy inclinadas (de **hasta 45° de inclinación**) así como para la siega en zonas acuosas o encharcadas. Muy maniobrable*

CARAC. TÉCNICAS	RC-190-B
Motor	Briggs & Stratton series 550EX OHC de 3'75 cv (especial para trabajar en zonas inclinadas y taludes)
Chasis	Inyección de molde de plástico reforzado ABS (resistente a químicos a los rayos UV)
Turbina	De 35'5 cm. de diámetro alto impacto
Sistema de corte	Mediante 3 cuchillas flotantes o cuchilla longitudinal de acero
Ancho de trabajo	48 cm.
Altura de trabajo	Regulable de 3'20 a 5 cm.
Manillar	Tubo de acero de 132 cm. de alto y 2'2 cm. de diámetro
Peso	19'5 kg.

**RECOGEDOR
TRASERO
OPCIONAL
(MODELOS
DE 45 Y 60 CM.)**



60 cm.



70 cm.

**JU70-B2
862003**

**JU603H-RM
862002**

**JU47H-RM
862001**

CARACTERÍSTICAS TÉCNICAS	JU47H-RM	JU603H-RM	JU70-B2
Motor	Honda GX160 5'5 cv		B&S Series 950 6'5 cv
Ancho trabajo	45 cm.	60 cm.	70 cm.
Profundidad de trabajo	Regulable 0 a 30 mm.		
Nº cuchillas	33 (flotantes)	42 (flotantes)	48 (flotantes)
Separación entre cuchillas	40 mm.		
Espesor cuchillas	2'5 mm.		
Peso	53 kg.	58 kg.	63 kg.

¡Perfecta para clientes profesionales que busquen la «escarificación perfecta»!

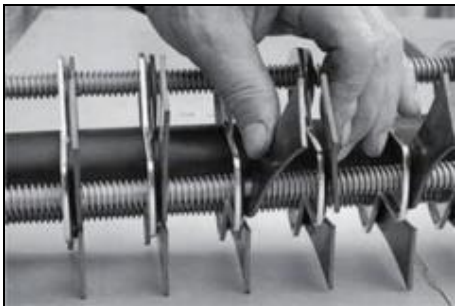

**ROTOR DE
CUCHILLAS
FLOTANTES
DE SERIE**

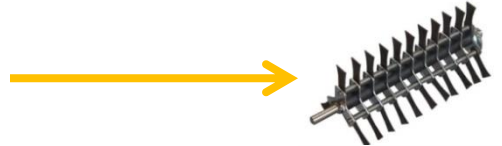

**ROTOR DE
19 CUCHILLAS
FIJAS
(OPCIONAL)**



La profundidad de corte se puede regular fácilmente a través de una palanca situada en el eje de las ruedas delanteras (hasta 30 mm con las cuchillas no gastadas)





Agrinova sabe que cada césped es diferente y que debe ser tratado de acuerdo a sus propias necesidades, motivo por el que las escarificadoras que esta marca fabrica son de diferentes tipos y ofrecen una amplia variedad de sistemas de corte.

Su gran experiencia y las comparaciones llevadas a cabo con los expertos de la industria de la jardinería, les ha llevado al desarrollo de diferentes sistemas de trabajo que permiten trabajar a altos rendimientos y con gran eficacia sobre cualquier tipo de césped.

«Su sencillo sistema de manejo y su motor autopropulsado hacen que sea muy fácil de maniobrar para subir/bajar pendientes»

Rotor de cuchillas flotantes de serie (consulte las diferentes opciones de rotor)



- Rotor con 42 cuchillas flotantes muy resistentes que se mantienen afiladas por más tiempo
- Gracias a su eje basculante, el rotor escarificador permanece siempre paralelo al terreno incluso maniobrando sobre pendientes



Perfecta para clientes particulares exigentes o profesionales que busquen la «escarificación perfecta»

CARACT. TÉCNICAS	JO60H4
Motor	Honda GP200 de 5 cv (autopropulsada)
Ancho trabajo	60 cm.
Altura trabajo	Regulable en 11 posiciones
Nº cuchillas	42 flotantes
Separación entre cuchillas	40 mm.
Espesor cuchillas	2'5 mm.
Velocidad	Variable (máxima 4'5 km/h)
Ruedas	4 neumáticas de 28 cm.
Dimensiones	80 x 115 x 107/75 cm. (posición trabajo / transporte)
Peso	90 kg.

70 cm.



JU70-B2-T
862004

95 cm.



JU950-H
862005

JU949-B&S
862006

CARACT. TÉCNICAS	JU70-B2-T	JU950-H	JU949-B&S
Motor	B&S 950 de 6'5 cv	Honda GX390 de 13 cv	B&S 1450 de 10 cv
Transmisión	Mediante 2 correas		
Ancho de trabajo	70 cm.	95 cm.	
Profundidad de trabajo	30 mm. máximo (sencillo sistema de regulación)		
Nº cuchillas	48 flotantes de acero templado	69 flotantes de acero templado	
Separación entre cuchillas	40 mm.		
Espesor cuchillas	2'5 mm.		
Chasis	De acero		
Lanza	Articulada en 2 posiciones para asegurar el acoplamiento con cualquier tipo de tractor		
Ruedas	4 (2 delanteras giratorias 360 ° + 2 traseras)	2	
Peso	68 kg.	132 kg.	



Perfecto para ser arrastrado por tractores cortacésped y vehículos todo terreno



Modelo destinado principalmente a usuarios profesionales

Nota: El modelo JU950-H incluye palanca de sencillo acceso para alzar la máquina y dar servicio a las cuchillas.

Perfecto para ser arrastrado por tractores cortacésped y quads e ideal para el mantenimiento de parques, campos de fútbol y todo tipo de céspedes grandes

AEROVERT 130
850152

AEROVERT 180
800119



Modelo 130 con sacabocados recuperadores



Modelo 130 con rodillo



Modelo 180 con cuchillas y tanque rellenable



Modelo 180 con sacabocados recuperadores y tanque rellenable

3 en 1:

Escarificadora, saca-bocados y rodillo apisonador... todo bajo un mismo chasis de 130 cm. o 180 cm. de ancho de trabajo!!

Escarificadora, saca-bocados y rodillo apisonador a los 3 puntos de 130 cm. de ancho de trabajo y ancho total 142 cm. (AEROVERT 130) o de 180 cm. de ancho de trabajo y ancho total 192 cm. (AEROVERT 180).

El chasis profesional AEROVERT con enganche a los 3 puntos del tractor, se completa con...

AEROVERT 130:

- 851406: 84 saca-bocados recuperadores de 10 cm. (*)
- 851407: 84 cuchillas de 10 cm.
- 850153: 56 saca-bocados de 14 cm.
- 851408: 42 cuchillas de 20 cm.
- 850712: Rodillo de 44 cm. de diámetro
- 850713: Tanque rellenable con agua (200 lt.) para sobrepeso.

AEROVERT 180:

- 851409: 120 saca-bocados recuperadores de 10 cm. (*)
- 851410: 120 cuchillas de 10 cm.
- 851411: 72 saca-bocados de 14 cm.
- 851412: 60 cuchillas de 20 cm.
- 851413: Rodillo de 44 cm. de diámetro
- 851414: Tanque rellenable con agua (270 lt.) para sobrepeso.

(*) Incluye el novedoso sistema de recuperación del canuto dentro del tambor



Saca-bocado recuperador de 10 cm. (*)



Saca-bocado de 14 cm.



Rodillo liso con cantos redondeados



Cuchilla de 10 cm.



Cuchilla de 20 cm.

(*) Exclusivo de la marca

Nota: Se suministra el chasis básico y el equipamiento interior a elección del cliente.

DF 150
850544
DF 125-43
850335
DF 125-76
850331

Realiza un trabajo de regeneración del césped excelente, rápido y de buena calidad sobre cualquier superficie



Sencillo sistema de reglaje de la altura de trabajo (milimétrico) mediante una sola manivela

Cuchillas instaladas con configuración helicoidal

Repartimiento optimizado del peso de la máquina

(*) Opcional: 76 cuchillas separadas 13 mm. unas de otras para modelo DF125.

- Fácil de usar
- Resultados de calidad

CARACT. TÉCNICAS	DF125	DF150
Ancho trabajo	1'25 m.	1'50 m.
Potencia mínima necesaria	14 cv (toma de fuerza 540 tr/min)	18 cv (toma de fuerza 540 tr/min)
Tipo de enganche	3 puntos	
Transm. primaria	Cardan	
Transm. secundaria	3 correas	
Cuchillas	43 (*) separadas 26 mm. unas de otras	50 separadas 26 mm. unas de otras
Reglaje altura trabajo	Mediante palanca central	
Dimensiones	160 x 85 x 78 cm.	185 x 85 x 78 cm.
Peso	200 kg.	250 kg.



TA 500: Aireador de arrastre sobre 2 ruedas laterales de 100 cm. de ancho de trabajo mediante 70 cuchillas (10 estrellas de 7 cuchillas cada una) de 15 cm. de largo, profundidad de trabajo de 8 cm. (ancho total de 130 cm.) y 35 kg. de peso.

TA 500
800724

100C
800729

100 C: Aireador de arrastre de 100 cm. de ancho de trabajo mediante 11 estrellas de 12 dientes cada una, profundidad de trabajo de hasta 5 cm.



101-5.50 GT-7
800761

CARACT. TÉCNICAS	101-5.50 GT-7
Motor	B&S de 3'5 cv
Velocidad	Variable
Cuchilla	De 5 x 23 cm.
Sistema de corte	Vertical y horizontal
Chasis	Acero
Manillar	Acero tubular
Ruedas	4 (gran estabilidad)



- Sistema de corte de precisión con cojinetes de agujas sellados (corte vertical y horizontal)
- Palanca para el control de la cuchilla y de la profundidad de corte
- Máquina segura. Cuchilla semicerrada que protege también de los tallos así como correas cubiertas

CUCHILLA INCLINABLE PARA UN CORTE TANTO VERTICAL COMO HORIZONTAL



CORTA-TEPES

IB-300X2
850043

IB-390X2
850044

Compacta, robusta,
fiable y
Extremadamente
fácil de usar

IB-300X4
850048

IB-390X4
850049



MODELO	IB-300X2	IB-300X4	IB-390X2	IB-390X4
Motor	Honda GX200 de 6'5 cv			
Tracción	2 ruedas	4X4	2 ruedas	4X4
Filtro de aire	A baño de aceite			
Ancho trabajo	30 cm.		39 cm.	
Profundidad de corte	Ajustable hasta 35 mm. en 6 posiciones			
Velocidades	2 adelante			
Velocidad	1'80 - 2'80 km/h			
Transmisión	Mecánica			
Engranajes	A baño de aceite			
Arranque	Manual			
Ruedas	Delanteras: 3.00-4 Traseras: 4.10/3.50-4			
Medidas	900 x 400 x 1100 mm.			
Peso	79 kg.		80 kg.	



SB-6000 RD

PS50

PS36

SB-6500

PS25R

Características	SB-6000 RD profesional	SB-6500 (*) profesional	PS50	PS36	PS25R
Referencia	800851	800872	800745	800759	800744
Diámetro de abonado	3 a 3'50 m.		2 a 3 m.		
Sist. de distribución	Por turbina				
Chasis	Acero				
Tolva	De polipropileno para 60 kg.		De plástico para 50 kg.	De plástico para 36 kg.	De plástico para 25 kg.
Cubre-tolva	Incluida		No		
Engranajes	Metálicos				
Ruedas	Neumáticas				
Peso	19 kg.	21 kg.	14 kg.	13 Kg.	12 kg.

(*) este modelo incluye regulación de caudal mediante varilla metálica y caja de cambios cerrada con engrasador.

PS36SS **PS45SS**
800748 **850112**

Esparcidoras manuales tan buenas para el particular como para el profesional

PS36SS: Esparcidora de sal manual de distribución centrífuga con tolva (con parrilla para romper la sal) de 36 kg. de capacidad. Caja de engranajes cerrada con engrasador y deflector para limitar la zona de distribución. Ruedas neumáticas de 12". ¡Rápida y fácil de montar!

PS45SS: Esparcidora de sal manual con tolva de polipropileno de 45 kg. de capacidad. Estructura de acero inoxidable y ruedas neumáticas. Peso 15 kg.

Tapa cubre-tolva incluida



Tapa cubre-tolva incluida

ABONADORAS DE ARRASTRE

Adaptable a casi todos los modelos de cortacéspedes con gancho para remolque

Ideal para el abonado de jardines, campos de deporte y pequeñas zonas verdes

- Diámetro de esparcido: 2'5 a 3'50 m.
- Capacidad de tolva: 45 lt. / 60 kg. (aprox.)
- Cubre-tolva: Incluido
- Chasis: De acero
- Engranajes: Metálicos con engrasador
- Ruedas: Para césped de 15'



TBS-6000 RD
800605

ABONADORAS / ESPARCIDORAS DE ARRASTRE

Diseñadas para ser tirada por pequeños tractores cortacéspedes. Especialmente apta para jardines, invernaderos, campos deportivos y, también, como esparcidora de sal o arena.

El esparcidor Baby-Hop distribuye el material hasta una distancia de 6 m., actuando sobre la palanca difusión, se puede dirigir el material preferentemente a derecha o a izquierda; sus ruedas neumáticas (o macizas) accionan a través de un multiplicador el disco esparcidor

BABY HOP
103-130
800723

BABY HOP
106-130
800826



Los modelos de 105 y 150 lt. están disponibles con tolva de polietileno y fondo de acero inoxidable (los materiales resistentes a la corrosión aumenta en gran medida la vida de la máquina)

POLY
BABY HOP
103-230
850198

POLY
BABY HOP
106-230
850199

Modelo	BABY-HOP (ABONADORAS)		POLY BABY-HOP (ESPARCIDORAS)	
	103-130	106-130	103-230	106-230
Diámetro de abonado (cm.)	100-600			
Capacidad tolva (lt./kg.)	105/135	150/180	105/135	150/180
Peso (kg.)	28	38	28	38

Opcional:

- AA1-120: Deflector
- 0099809: Kit enganche de bola
- 0099856: Sistema de abertura a distancia
- 0099720: Cubre-tolva 103-X30
- 0099721: Cubre-tolva 106-X30
- 0099813: Manillar de uso manual
- 0099981: Ruedas macizas

ABONADORAS para abono tanto granular como en polvo y que pueden utilizarse también como esparcidora sal y de arena, cuentan con sistema de apertura doble de distribución y aletas esparcidas regulables (**HOP**) o sistema de distribución pendular (**TURBO HOP**).

Las **ESPARCIDORAS DE SAL** de la línea **POLY HOP** cuentan con fondo de tolva, sistema de apertura doble de distribución y aletas esparcidas regulables en acero inoxidable.



Modelo	HOP (ABONADORAS)				TURBO HOP (ABONADORAS PENDULARES)					POLY HOP (ESPARCIDORAS)			
	203-120	206-121	209-121	212-121	301-300	301-400	303-600	303-800	303-999	203-220	206-221	209-421	212-421
Ref.	800825	850200	800824	850064	000000	000000	000000	000000	000000	850201	850204	850208	850217
Potencia necesaria (cv)	16-30		20-50		20-60					16-30		20-50	
Capacidad tolva (lt./kg.)	105/135	150/180	250/325	350/500	250	350	583	859	1022	105/135	150/180	250/325	350/500
Diámetro abonado (cm.)	200-700		600-1400		500-1400					200-700		600-1400	
Cardan	ASAE cat. 1												
Peso (kg.)	37	46	57	62	116	121	190	203	206	37	46	57	62



SEBRADORAS DE EMPUJE MANUAL



P70/12010

P70/12010: Sembradora manual de acero, tolva para 54'4 kg., 91'4 cm. de ancho de trabajo y ruedas neumáticas 330,2 x 127 mm. (113 x 118 x 68 cm. / 29'5 kg.).

P70/12010
800127

“Permite sembrar todas las esquinas, pequeñas o de difícil acceso”

“Sembradora ideal para el particular”

DS25: Sembradora manual de plástico con sistema de control de flujo, tolva para 25 lt., 56 cm. de ancho de trabajo y ruedas de polipropileno de 30 cm. de diámetro; peso: 6 kg.

DS25
800881



DS25



SEBRADORAS DE ARRASTRE

DTS100
800623

100 EP
800701



DTS100: Sembradora de arrastre de 100 cm. de ancho de trabajo (ancho total 135 cm.), tolva de 80 kg. máximo y sistema de suministro de semillas regulable. Ruedas neumáticas de 12,5". peso de 24 kg.

“PERFECTAS PARA PEQUEÑAS-MEDIANAS ÁREAS VERDES”

100 EP: Sembradora de arrastre de 100 cm. de ancho de trabajo (ancho total 130 cm.), tolva de 50 lt. máximo con agitador incluido, peso de 26 kg. [opcional: Kit manillar para el uso de la sembradora OMEGA 100EP como sembradora manual (ref. 800832)].



ENGA 600
850540

ENGA 750
850511



Se maneja perfectamente gracias a su rodillo en dos partes equipado con diferencial, este rodillo trasero da una gran manejabilidad a la máquina lo que le permite también girar en cualquier momento sin marcar el suelo; así mismo el rodillo enterrador está equipado de un mecanismo que le permite retractarse fuera del suelo cuando es necesario

Compacta y manejable, la marcha adelante o marcha atrás se controla mediante el manillar interior y sólo precisa de un poco de presión sobre éste para poner la máquina en equilibrio sobre el rodillo trasero y cambiar de dirección

Realiza de una sola pasada las 4 operaciones que constituyen la siembra del césped:

1. Preparación del terreno: El rodillo estriado delante de la máquina prepara el terreno rompiendo los últimos terrones de tierra y dejando su dibujo en el suelo
2. Siembra: La baja ubicación del dispositivo de caída de las semillas hace que se repartan uniformemente y al amparo del viento
3. Enterramiento de las semillas: El rodillo enterrador cubre las semillas de tierra a la profundidad deseada en función del reglaje que hayamos seleccionado
4. Alisado del terreno: Finalmente el rodillo trasero liso aplana el terreno dando por finalizado el trabajo

MODELO	ENGA 600	ENGA 750
Motor	Honda GX 120 de 4 cv	
Sistema de arranque	Manual	
Transmisión	Hidrostática EATON	
Manillar	Regulable en altura y plegable	
Ancho de trabajo	600 mm.	750 mm.
Velocidad	Progresiva 0 a 5 km/h (adelante y atrás)	
Capacidad de tolva	56 lt. con agitador interno	70 lt. con agitador interno
Precisión de siembra	0 a 50 gr/m ²	
Rodillo trasero liso con diferencial	Opcional	De serie
Rodillo delantero	Rodillo enterrador estriado	
Ancho total	720 mm.	880 mm.
Rendimiento	2960 m ² /h.	3700 m ² /h.
Largo total	1600 mm.	
Peso	195 kg.	220 kg.

Equipamiento opcional:

- Filtro de aire aéreo
- Rodillo trasero estriado
- Cuenta-horas
- Verificador de semillas
- Acelerador en el manillar



El principio de nuestra enterradoras de piedras (preparadoras de terreno) se basa en un rotor giratorio invertido. Una rejilla de alta resistencia montada sobre muelles permite el enterramiento de las piedras, hierbas y otros restos sobre el terreno; se trata de máquinas de alta precisión caracterizadas por una transmisión y estructura muy fuerte, equipadas con embrague automático, cuchilla niveladora trasera con control del desnivel, doble cuerpo y rodillo estriado posterior para un acabado perfecto.

- Enganche a 3 puntos
- Toma de fuerza 540 tr/min
- Transmisión principal cardan (con limitador de seguridad)
- Transmisión secundaria cadena

OPCIONES:

- Rodillo desplazable 20 cm. (con sistema de desplazamiento hidráulico opcional)
- Tolva sembradora

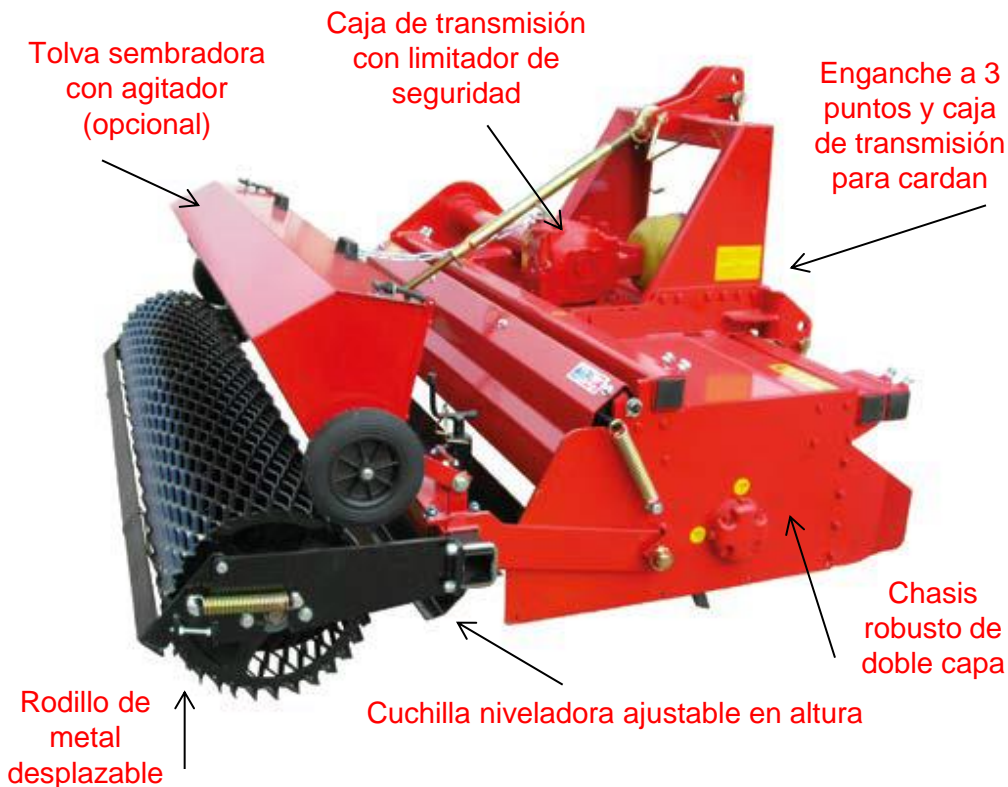

Modelo	Ancho de trabajo	Profundidad de trabajo	Capacidad para semillas	Potencia requerida	Nº de cuchillas	Peso
G15-85 852300	85 cm.	15 cm.	50 lt.	15 - 20 cv	16	270 kg.
G15-105 852301	105 cm.		63 lt.	20 - 25 cv	20	300 kg.
G15-125 852302	125 cm.		75 lt.	22 - 30 cv	24	340 kg.
G25-110 852303	110 cm.	18 cm.	65 lt.	30 - 35 cv	24	440 kg.
G25-130 852304	130 cm.		78 lt.	32 - 40 cv	28	490 kg.
G25-150 852305	150 cm.		130 lt.	40 - 50 cv	32	550 kg.
G25-170 852306	170 cm.		150 lt.	45 - 55 cv	36	610 kg.

**ECO150
853503**

Recebar no tiene por qué ser un proceso que implique mucho tiempo ni esfuerzo, las recebadoras Ecolawn están diseñadas y fabricadas por profesionales de la jardinería para hacer del recebo un trabajo fácil y accesible para todo el mundo.

**ECO250
853502**

MODELO	ECO150	ECO250
Motor	Honda GX 160 5'5 cv	
Ancho de esparcido	0'91 a 6'10 m. (*)	De 1'22 a 5'49 m. (*)
Capacidad de tolva	325 lt.	
Espesor de aplicación	Hasta 0'635 cm.	
Velocidad de aplicación	6'12 m.3 / h.	
Peso	133 kg.	145 kg.

CON MECANISMO DE GIRO INVERSO DE 180º

(*) dependiendo del producto empleado

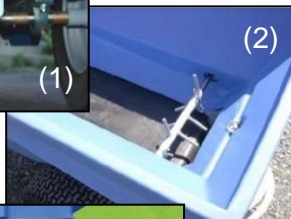

(1) Su sistema de difusión de doble disco a rotación inversa asegura un esparcido uniforme, incluso con materiales pesados como arena o ciertos productos para esparcido

(2) La cinta transportadora lleva el producto hasta el agitador/triturador que asegura su desmenuzado, a continuación el producto es proyectado a través de la escotilla de alimentación ajustable sobre el disco giratorio que lo expandirá uniformemente (este sistema asegura un esparcido uniforme sobre una anchura de hasta 4,25 metros)

Gracias a la combinación única de estos sistemas, los profesionales del paisajismo pueden esparcir productos secos o materias que contienen hasta 55 % de humedad

- Sus chasis de 4 ruedas mejora la distribución del peso y la estabilidad
- Fiables y fáciles de mantener, consideradas como las más apropiadas de entre las disponibles en el mercado para el uso comercial y residencial
- Su versatilidad, su sencillez y su rapidez la convierten en la preferida de muchos profesionales

**ECO50
853500**

La ECO 50 es una recebadora de arrastre ligera, de acople rápido y sencillo y fácil de usar con una relación de calidad-precio muy buena.



MODELO	ECO50
Ancho de esparcido	0'91 a 3'66 m. (*)
Capacidad de tolva	325 lt.
Espesor de aplicación	Hasta 0'635 cm.
Velocidad de aplicación	6'12 m.3 / h.
Peso	105 kg.

(*) dependiendo del producto empleado

Aplicación: materiales recién tamizados tales como arena, compost tamizado, mantillo tamizado, gránulos, arcilla calcinada, caucho granular



S400 RL
850061

S700 RL
800678

S400 SP
850062

S700 SP
850063



Sistema hidráulico SBH de doble efecto para autocarga (ref. 800679) opcional.

CARACT. TÉCNIC.	S400 RL	S400 SP	S700 RL	S700 SP
Sistema de tracción	Arrastre	A 3 ptos.	Arrastre	A 3 ptos.
Potencia mín. necesaria	20 cv		25 cv	
Ruedas	Neumáticas de baja presión de 31 cm. de ancho			
Ancho trabajo	1 m.		1'50 m.	
Capacidad de tolva	450 lt.		700 lt.	
Peso	290 kg. (cargada 1.100 kg.)		330 kg. (cargada 1.500 kg.)	

Diseñadas para recebar uniformemente sobre pequeñas y medianas zonas de hierba así como en zonas residenciales (muy útiles también para abonar, para musgo, turba, etc...)

MINI-TOPPER
B-MTD - 2012
850603

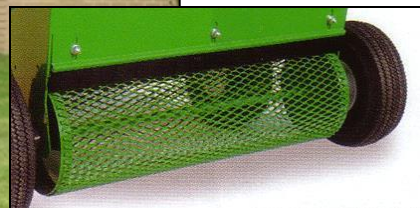

↑ Rodillo de rejilla de serie

↓ Rodillo especial para arena opcional (850716)



- Ancho de trabajo: 61 cm.
- Capacidad de tolva: 68 Lt.
- Dimensiones: 61x89 cm.
- Peso: 30 kg.

Cepillos frontal y trasero ajustables, para controlar fácilmente la cantidad de producto a utilizar



ZANJADORAS A MOTOR

TR-12
851110

Una de las zanjadoras más compactas disponibles en la actualidad, permite al operario excavar una zanja en prácticamente cualquier lugar, por inaccesible que parezca



- Motor Honda de 5´5 cv
- Ancho trabajo 10 cm.
- Prof. trabajo 5 a 40 cm. o 5 a 50 cm.
- Rendimiento de 1 m/min. (*)
- Peso 105 kg.

(*) Sobre terreno en buenas condiciones.

Ideal para abrir zanjas para cables, tuberías, desagües, etc. Cuenta con 3 profundidades de trabajo y es fácil de manejar y fiable, consiguiendo unos resultados perfectos



Diferentes opciones de cadena

MAK45
851104

Zanjadora semi-autopropulsada (transmisión mecánica durante el proceso de excavación)



Con tracción en la espada

Accede a casi cualquier jardín y realiza un trabajo de zanjado limpio y sin dañar el terreno



Cadena con punteros (para ancho de zanja de 10 cm.)



Cadena con cuchillas (para ancho de zanja de 11 cm.)



Cadena mixta (punteros + cuchillas) (para ancho de zanja de 11 cm.)

Una máquina de pequeñas dimensiones con un rendimiento fuera de lo normal (supera los 60 metros lineales por hora realizando un trabajo limpio); apta para todo tipo de jardines, parques y trabajos agrícolas ya que trabaja sobre casi cualquier terreno, sin dañar el césped en trabajos de jardinería y removiendo la menor cantidad de tierra posible

CARACT. TÉCNIC.	MAK45
Motor	Honda GX200 de 6'5 cv con señal de nivel de aceite y silenciador
Transmisión	Mecánica
Ancho de trabajo	10 x 45 cm. (cadena punteros) 11 x 45cm. (cadena mixta o cuchillas)
Profundidad de trabajo	Regulable hasta 45 cm.
Manillar	Plegable y ajustable con sistema de seguridad de paro motor y punto de alzamiento en equilibrio
Barrena extractora de la tierra excavada	Incluida
Rendimiento	60 m./h. Lineales (aprox.)
Dimensiones (AxAxL)	80 x 70 x 140 cm.
Peso (en movimiento)	150 kg.



De serie (a escoger entre 3 opciones de cadena zanjadora):

- Punteros
- Cuchillas
- Mixta (cuchillas + punteros)

Opcional (para antes de salida de fábrica):

- Ancho de zanja de 10 a 12 cm. (para cadena con punteros)
- Ancho de zanja de 11 a 13 cm. (para cadena mixta o cuchillas)
- Limpia zanjas (incluido)

MAK60
850203

MAK80
850230

HIDRÁULICA



MAK60/80 es el resultado de más de 50 años de experiencia en el sector de la excavación. Una inversión a largo plazo que da al usuario una máquina zanjadora que tiene las dos principales características en maquinaria de excavación, fuerza y velocidad, además de un mantenimiento mínimo sin componentes electrónicos de los que encargarse. Es fácil de almacenar y pasa a través de los accesos más estrechos



CARACT. TÉCNIC.	MAK60	MAK80
Motor	Honda GX390 de 13 cv	
Transmisión	Hidráulica	
Velocidad desplazamiento	De 0 a 2'5 km/h adelante y atrás	
Profundidad de trabajo	Regulable hasta 60 cm.	
Ancho de trabajo	10 X 60 cm. (cadena punteros) 11 X 60 cm. (mixta o cuchillas)	11 X 80 cm. (cadena mixta)
Barrena extractora de la tierra excavada	incluida	
Rendimiento aproximado	60 m./h. lineales	
Dimensiones (An x L x Al)	70 x 136 x 120 cm.	
Peso	300 kg.	

De serie (a escoger entre 3 opciones de cadena zanjadora):

- Punteros
- Cuchillas
- Mixta (cuchillas + punteros)

Opcional (para antes de salida de fábrica):

- Ancho de zanja de 10 a 12 cm.
- Ancho de zanja de 11 a 13 cm.
- Ancho de zanja de 13 a 16 cm.
- Profundidad de zanja 80 cm. (sólo con cadena mixta)
- Limpia zanjas (incluido)



Zanjadoras a toma de fuerza para suelos compactos, mediante enganche a 3 puntos / 540 r.p.m. con rendimientos de hasta 300 m./h.

TZ-CTM 90
000000

CTM 90 (antes TZ-25/50) con cadena de cuchillas:

- Para 30-60 CV
- Cadena de cuchillas
- Transmisión mecánica a la cadena de la zanjadora mediante eje cardán con limitador de par mediante discos
- Doble barrena
- Cadena hidráulica con absorción de golpes
- Punteros atornillados para el trabajo sobre suelos agrícolas (fácil mantenimiento)
- Profundidad de zanja ajustable de 0 a 90 cm. (mediante gato hidráulico)
- Ancho de zanja ajustable de 12 a 30 cm.
- Peso: 330 kg. (calculado con limpia zanjas y cardan)



Zanjadora en posición lateral (con eje situado a 40 cm. de la toma de fuerza)



ACCESORIOS

- Limpia zanjas mecánico
- Kit para incrementar el ancho de trabajo de 15 a 20 cm.
- Kit para incrementar el ancho de trabajo de 20 a 25 cm.

CTM 120 / CTM 140 (antes TZ-70/100) con cadena de cuchillas :

TZ-CTM 120 / TZ-CTM 140
000000

- Para 60-120 CV
- Cadena de cuchillas
- Transmisión mecánica a la cadena de la zanjadora mediante eje cardán con limitador de par mediante discos
- Doble barrena
- Cadena hidráulica con absorción de golpes
- Punteros atornillados o soldados para el trabajo sobre suelos agrícolas
- Profundidad de zanja ajustable de 0 a 120 cm. (CTM 120) ó 0 a 140 cm. (CTM 140); mediante gato hidráulico
- Ancho de zanja ajustable de 20 a 43 cm.
- Peso: 850 kg. (calculado con limpia zanjas y cardan)



ACCESORIOS

- Limpia zanjas mecánico
- Limpia zanjas hidráulico
- Kit para incrementar el ancho de trabajo de 20 a 25 cm.
- Kit para incrementar el ancho de trabajo de 25 a 30 cm.
- Dispositivo de desplazamiento lateral hidráulico (50 cm.)

Modelo SW26 (empuje)



Barredora de empuje de 66 cm. de ancho de trabajo mediante 2 cepillos de 25 cm. de diámetro cada uno, altura de trabajo regulable, capacidad de recogida de 190 lt., chasis de acero y ruedas semi-neumáticas con llantas de aluminio de 20 cm. de diámetro.

SW26 PRE 800633

SW380LT 800855

SW420LT 800853

PRO90 800647

PRO120 800070

Modelo SW380LT/SW420LT (arrastre)



Barredora de arrastre de 97 cm. (SW380LT) o 107 cm. (SW420LT) de ancho de trabajo, capacidad de recogida de 339 lt. (SW380LT) o 368 lt. (SW420LT) y ruedas de 25 cm. de diámetro.



Modelo PRO90 (arrastre)



Modelo PRO120 (arrastre)

CARACT. TÉCNICAS	PRO90	PRO120
Ancho trabajo	90 cm.	1'20 m.
Capacidad de recogida	385 Lt.	510 Lt.
Medidas	124 x 198 x 81 cm.	154 x 198 x 81 cm.
Peso	64 kg.	85 kg.

MCS520
850541

RECOLECCIÓN DE FRUTOS MEDIANTE ASPIRACIÓN

La arena en ningún momento daña el tubo de aspiración

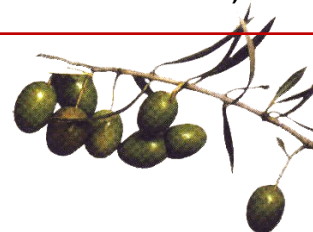

- Chasis de aluminio resistente a impactos
- Indeflexible y a prueba de agua
- Capacidad de recogida para hasta 520 lt.
- Un 62% más de poder de succión gracias a su potente motor!!
- Y tubo de aspiración de 3 m. para llegar a todos los rincones

Medidas: 800 mm. x 1400 mm. x 950 mm. / Peso: 52 kg.



Su novedoso sistema de aspiración sin necesidad de turbina permite la perfecta recolección de todo tipo de frutos sin dañarlos!!

Existen múltiples combinaciones posibles según el modelo de PowerPac que mejor se adapte a sus necesidades!!

En la imagen MCS520 sobre remolque tirado por motocultor

Motor	Kawasaki KRB650B, 2 tiempos mezcla 1:50 refrigerado por aire
Potencia	2,0 Kw. (3,0 cv)
Volumen de aire máx.	17,4 m ³ /min.
Desplazamiento	45,4 cm ³
Capacidad del tanque de combustible	2 lt.
Capacidad de recogida	520 lt.
Sistema de volcado	Mecánico
Chasis	Aluminio

MULTI-CLEANER
850541

Puede con todo:
excrementos animales (caballos, ganado,
perros...), hojas, fruta caída de los árboles, todo
tipo de basura, etc.

Medidas:
800 x 1400 x 950 mm.
Peso:
52 kg.



Multi-Cleaner
sobre remolque con ruedas
de serie

Motor	Kawasaki KRB650B, 2 tiempos mezcla 1:50, refrigerado por aire
Potencia	2,0 Kw (3,0 cv)
Volumen de aire máx.	17,4 m ³ /min.
Desplazamiento	45,4 cm ³
Capacidad combustible	2 lt.
Capacidad de recogida	520 lt.
Sistema de volcado	Mecánico
Chasis	Aluminio resistente a impactos, indeformable y a prueba de agua

(1)



(2)



Multi-Cleaner sobre carretilla a motor eléctrico (1) o sobre carretilla con sistema oruga (2) opcional



Tubo de aspiración de 3 m. para un 62% más de poder de succión

ACCESORIOS:

- 1.- Adaptador especial para la recogida de excrementos y posterior aspirado en zonas de arena (la arena en ningún momento daña el tubo de aspiración)
- 2.- Adaptador para ancho de 30 cm.

1



2



KOMP 280-K 805502 KOMP 340-K 805508 KOMP 550-K 805503 KOMP 800-K 805510 KOMP 1050-K 805509 KOMP 1400-K 805501 KOMP 2000-K 805512

Fabricados con material reciclado y reciclable 100%

Compostadores para el jardín con base abierta en contacto directo con la tierra



Con orificios de ventilación en los laterales para el proceso aeróbico y una abertura amplia para ir añadiendo restos adicionales de forma rápida y sencilla (la extracción del material de compostaje puede realizarse desde cualquier abertura lateral)

¿RECICLAMOS?



CARACT. TÉCNICAS	KOMP 280-K	KOMP 340-K	KOMP 550-K	KOMP 800-K	KOMP 1050-K	KOMP 1400-K	KOMP 2000-K
DISEÑO	Cuadrado vertical	Cuadrado cónico	Hexagonal vertical	Hexagonal cónico	Hexagonal cónico	Octogonal cónico	Octogonal cónico
CAPACIDAD	280 lt.	340 lt.	550 lt.	800 lt.	1.065 lt.	1.400 lt.	1.930 lt.
MEDIDAS	54 x 54 cm.	76 x 76 cm.	Ø 108 cm.	Ø 129 cm.	Ø 136 cm.	Ø 145 cm.	Ø 178 cm.
ALTURA	105 cm.	85 cm.	82 cm.	85 cm.	107 cm.	113 cm.	113 cm.
PESO	17 kg.	17 kg.	26 kg.	26 kg.	30 kg.	38 kg.	42 kg.

ATC 1400 / 2000



Diseñada para un mantenimiento sencillo y eficaz

Barredora descompactadora de arrastre para el mantenimiento del césped artificial de exterior e interior

ATC 1400
851600

ATC 2000
851601

Equipada con 3 tipos de herramientas para barrer, ventilar y alisar

CON LA ATC LOGRAREMOS UN CÉSPED ARTIFICIAL LIMPIO Y VISTOSO, SIN RESTOS NI PARTÍCULAS NO DESEADAS, UNA SUPERFICIE DE JUEGO FINA QUE EVITARÁ CUALQUIER CONTRATIEMPO A SUS USUARIOS.



Púas de fibra barredoras

Púas de acero descompactadoras

CARACT. TÉCNICAS	ATC 1400	ATC 2000
Ancho de trabajo	1'40 m.	2 m.
Barredora	Púas de fibra de 2'5 mm. de diámetro y 9 cm. de longitud (cepillos regulables en altura y profundidad)	
Descompactadora	48 púas de acero de 3 mm. de diámetro	60 púas de acero de 3 mm. de diámetro
Potencia de arrastre mínima necesaria	24 cv	
Paso de criba	6 x 14 mm.	
Velocidad de arrastre	10 - 24 km/h	10 - 20 km/h
Dimensiones (L x An x Al)	1510 x 1500 x 290 mm.	1640 x 2100 x 290 mm.
Peso	46 kg.	76 kg.

Opcional (851603): Accesorio para convertir la máquina de arrastre a versión 3 puntos (solo modelo 2000)

Para el mantenimiento (limpieza con sistema de recogida y descontaminación) de los campos de césped artificial; recoge grava, residuos orgánicos, colillas, botellas, papeles, etc...

NTS 140
850206



Ancho de trabajo	1'40 m.
Potencia necesaria	15 a 18 cv
Barredora	De 24 hileras de PVC indeformable
Cepillo delantero	De 450 mm. de diámetro
Cepillo trasero	Para el enderezamiento de las fibras
Rodillo	Doble para un reglaje preciso de la altura del cepillo (milímetro a milímetro)
Capacidad de las bandejas	82 lt. Con reglajes de 4 s 8 mm.
Rendimiento	De 5000 a 8000 m ² /Hr
Toma de fuerza	540 tr/min
Medidas	1'60 x 1'00 x 1'65 m.
Peso	220 kg.



Incluye descompactador trasero o delantero para trabajos puntuales de más profundidad

Diseñada especialmente para el mantenimiento de los campos de césped artificial

Necesaria para mantenerlos limpios y en perfecto estado para su utilización

Ideal para los terrenos arenosos o de granulado de caucho

Permite la recogida de todos los desperdicios sobre el campo

- El cepillo (accionamiento mediante cadena y piñones) está compuesto de 24 hileras de PVC indeformable que respeta la estructura de las fibras sintéticas que componen el césped artificial; la rotación regular del cepillo es independiente de la velocidad de la máquina.
- Reglaje de la altura de trabajo milímetro a milímetro mediante una manivela que incide en el rodillo delantero
- Tamiz vibrador (malla de 5 mm.) para la redistribución del granulado o de la arena; permite la recogida de los residuos de pequeña granulometría (dispositivo anti-rebote regulable)
- Recogedor corredizo que facilita el vaciado

BDS 200
850543

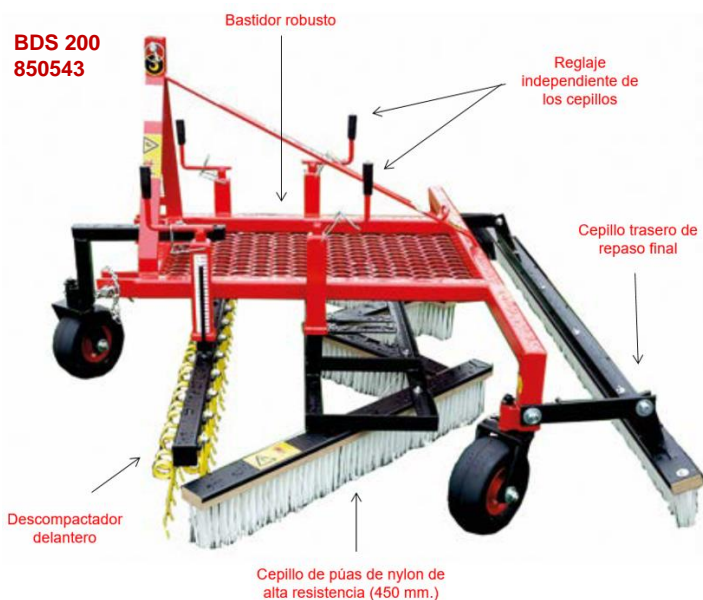

Para la descompactación rápida (y frecuente) en campos de césped artificial, eficiente sobre todo tipo de campos, con caucho granulado o arenoso

- Trabaja corrigiendo la forma del césped artificial, nivelándolo y descompactando su superficie de una sola pasada, evitando dejar cualquier rastro o marcas sobre el terreno y otorgándole más flexibilidad
- Favorece la permeabilidad y evita los estancamientos de agua; al emplearse con cierta regularidad impide la formación de algas, musgo y la germinación de malas hierbas
- Preciso reglaje de la altura de trabajo



Compuesto de 4 barras de acero con cepillos fabricados con material indeformable que respetan la configuración del césped artificial sin deteriorarlo

Ancho de trabajo	200 cm.
Potencia necesaria	15-18 cv
Nº de púas	176 (metálicas)
Rendimiento	30.000 m ² /h
Peso	200 kg.

Opción: Versión de remolque con timón de enganche de bola (850546)

TDB
000000

Este tren de descompactación y barrido está destinado al frecuente y rápido mantenimiento de todas las versiones de césped sintético con granulado de caucho

Descompacta el terreno de juego mediante sus pinchos solidos repavimentando el suelo, nivelando los agregados gracias a sus múltiples cepillos, para devolver la hierba sintética y su aspecto original en toda su plenitud

De esta forma conseguiremos mantener la verticalidad de las hebras sintéticas, la permeabilidad del suelo y también evitaremos el estancamiento por agua en los lugares más frecuentados

Ruedas para transporte

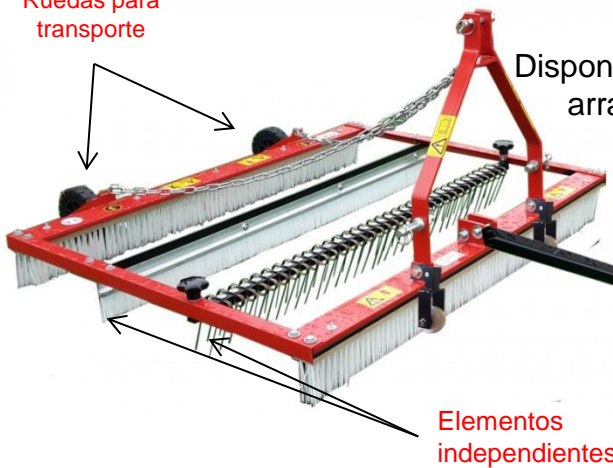

Disponible en versión de arrastre o a 3 puntos



Versiones disponibles	Para arrastre o a los 3 puntos del tractor
Potencia necesaria	12 cv
Ancho de trabajo	150 cm.
Rendimiento	25000 m ² /h
Largo total	120 cm.
Peso	80 kg.

THIT15
851900

THIT25
851901

**Equipos acorde al RD 1311/2012
para eliminación del uso
indiscriminado de productos
fitosanitarios**

THIT45
851902

THIT75
851903



THIT15

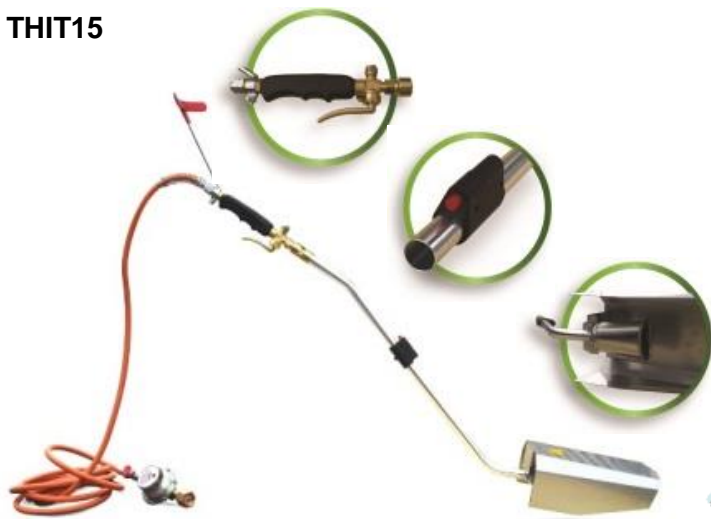

THIT25



En la imagen con
carretilla para
bombona opcional

**ACCESORIOS para
THIT15 y THIT25**

- 851910: Carretilla para bombona
- 851912: Mochila (para 5 kg. aprox.)
- 851911: Spray detector de escapes

MODELO	THIT15	THIT25	THIT45	THIT75
COMBUSTIBLE	Gas propano			Propano líquido (LPG)
SUMINISTRO COMBUSTIBLE	Bombona de gas			Bombona de líquido
POTENCIA	11 KW	20 KW	35 KW	82 KW
CONSUMO GAS	0'8 kg./h.	1'5 kg./h.	2'5 kg./h.	6 kg./h.
ANCHO DE TRABAJO	15 cm.	25 cm.	45 cm.	75 cm.
RENDIMIENTO (a 5 km/h)	300 m ² /h	1.250 m ² /h	2.250 m ² /h	3.750 m ² /h
SISTEMA DE ARRANQUE	Eléctrico		A batería	
PESO	2 kg.	10'5 kg.	25 kg.	40 kg.



THIT45



THIT75



ACCESORIOS para THIT45 y THIT75

- 851913 / 851915: Deflector frontal
- 851914: Soporte para acoplar modelo THIT15
- 851911: Spray detector de escapes

THIT 75M
851905

THIT 100M
851906

THIT 125M
000000

**Equipos acorde al RD 1311/2012
para eliminación del uso
indiscriminado de productos
fitosanitarios**

ACCESORIOS

(acoplables a ambos modelos de arrastre)

- 851915/851916: Deflector frontal para 75M / 100M
- 851911: Spray detector de escapes
- Sistema de enganche a los 3 puntos

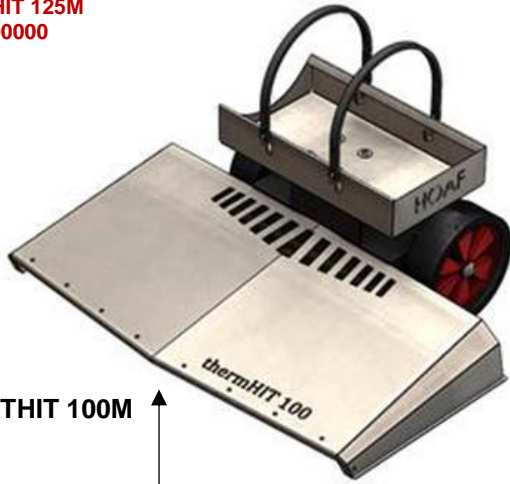

THIT 100M

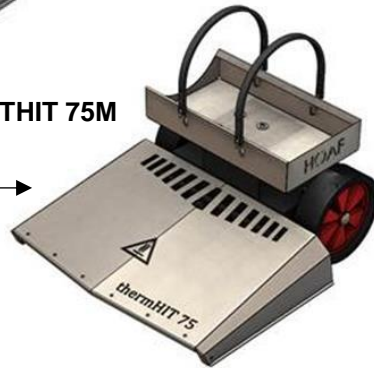

THIT 75M



THIT 125M

Modelos THIT 100M y THIT 75M
sin enganche a los 3 puntos
(disponible por separado)

Modelo THIT 125M
con enganche a los 3 puntos
INCLUIDO

CARACT. TÉCNICAS	THIT 75M	THIT 100M	THIT 125M
COMBUSTIBLE	Propano líquido (LPG)		
SUMINISTRO COMBUSTIBLE	Bombona de líquido		
POTENCIA	82 KW	110 KW	137 KW
CONSUMO GAS	5'6 kg./h.	8 kg./h.	13 kg./h.
ANCHO DE TRABAJO	75 cm.	100 cm.	125 cm.
RENDIMIENTO (a 5 km/h)	1.875 m ² /h	5.000 m ² /h	3.125 m ² /h
SISTEMA DE ARRANQUE	Eléctrico		
PESO	40 kg.	50 kg.	65 kg.



Una amplia gama de carretillas autopropulsadas, de robustos chasis para una vibración mínima, diseñadas como respuesta a las muchas y diferentes necesidades de transporte en los campos de la agricultura, el cultivo y la construcción

IBT-3001
851100

IBT-4001
851101

IBT-4001H
851112

IBT-4001DZ
851114

IBT-4001DHZ
851115



Con un muy bajo centro de gravedad para una estabilidad óptima durante su empleo, incluso en funcionamiento en pendientes, transmisiones de alta fiabilidad para un trabajo seguro y simple, independientemente de las condiciones de trabajo

CARACT. TÉCNICAS	IBT-3001	IBT-4001 / IBT-4001H IBT-4001DZ* / IBT-4001DHZ*
Motor	Subaru Robin EX13D OHV 4T de 4'3 cv - sist. arranque manual	
Transmisión	2 adelante y 1 atrás	
Capacidad carga kg.	300	400
Freno de mano	Sí	
Orugas (mm.) LxA	600x180	
Huella de la oruga (mm.)	620	
Tipo de plataforma	Extensible	Extensible (mod. 4001/4001H) Tipo dumper (mod. 4001DZ/4001DHZ)
Sistema de volcado	Manual	Manual (mod. 4001/4001DZ) Hidráulico (mod. 4001H/4001DHZ)
Ángulo de volcado	85°	65°
Dimensiones plataforma (mm.) LxAnxAI	935x590x210	905x591x260
Dimensiones máquina (mm.) LxAnxAI	1835x590x1050	1730x630x1055
Peso kg.	170	175

*Z: En zinc plateado

Modelo	Capacidad de carga	RESUMEN
IBT-3001	300 kg.	Plataforma extensible (1) Sistema de volcado manual (3)
IBT-4001	400 kg.	
IBT-4001H	400 kg.	Plataforma extensible (1) Sistema de volcado hidráulico (4)
IBT-4001DZ	400 kg.	Plataforma tipo dumper (2) Sistema de volcado manual (3)
IBT-4001DHZ	400 kg.	Plataforma tipo dumper (2) Sistema de volcado hidráulico (4)



- 1.- Palanca acelerador
- 2.- Interruptor de parada
- 3.- Indicadores de seguridad
- 4.- Palanca tracción
- 5.- Palanca volcado



(1)



(2)



(3)



(4)

IBT-5000
851102
IBT-5000H
851129
IBT-5000DZ
851133

Una amplia gama de carretillas autopropulsadas, de robustos chasis para una vibración mínima, diseñadas como respuesta a las muchas y diferentes necesidades de transporte en los campos de la agricultura, el cultivo y la construcción



Con un muy bajo centro de gravedad para una estabilidad óptima durante su empleo, incluso en funcionamiento en pendientes, transmisiones de alta fiabilidad para un trabajo seguro y simple, independientemente de las condiciones de trabajo

IBT-500R
851134
IBT-500RH
851135
IBT-500RDH
851136
IBT-500RDHZ
851137

CARACT. TÉCNICAS	IBT-5000 / IBT-5000H / IBT-5000DZ*	IBT-500R / IBT-500RH	IBT-500RDH / IBT-500RDHZ*
Motor	Subaru Robin EH17-2B OHV 4T de 5'9 cv (con reductora 1 a 2) - sist. arranque manual		
Transmisión	3 adelante y 2 atrás		
Capacidad carga kg.	500	600	
Freno de mano	Sí		
Orugas (mm.) LxA	700x180		
Huella de la oruga (mm.)	680	670	
Tipo de plataforma	Extensible (mod. 5000/5000H) Tipo dumper (mod. 5000DZ)	Extensible (mod. 500R y 500RH) Tipo dumper (mod. 500RDH y 500RDHZ)	
Sistema de volcado	Manual (mod. 5000/5000DZ) Hidráulico (mod. 5000H)	Manual (mod. 500R) Hidráulico (mod. 500RH, 500RDH y 500RDHZ)	
Ángulo de volcado	65º	60º	70º
Dimensiones plataforma (mm.) LxAnxAI	1030x630x260	1040x630x200	1010x695x250-345
Dimensiones máquina (mm.) LxAnxAI	1900x630x1070	1810x700x1120	1790x725x1120
Peso kg.	210	220	231

*Z: En zinc plateado

Modelo	Capacidad de carga	RESUMEN
IBT-5000	500 kg.	Plataforma extensible (1) Sistema de volcado manual (3)
IBT-500R	600 kg.	
IBT-5000H	500 kg.	Plataforma extensible (1) Sistema de volcado hidráulico (4)
IBT-500RH	600 kg.	
IBT-5000DZ	500 kg.	Plataforma tipo dumper (2) Sistema de volcado manual (3)
IBT-500RDH	600 kg.	Plataforma tipo dumper (2) Sistema de volcado hidráulico (4)
IBT-500RDHZ	600 kg.	Plataforma tipo dumper (2) Sistema de volcado hidráulico (4) (EN ZINC PLATEADO)



- 1.- Palanca acelerador
- 2.- Interruptor de parada
- 3.- Indicadores de seguridad
- 4.- Palanca tracción
- 5.- Palanca volcado

(1)

(2)

(3)

(4)

MCE400
850146



CARACT. TÉCNICAS	MCE400
Motor	Eléctrico 24V / 1000W (RPM: 2200)
Velocidad	0-6 Km./Hr. (adelante) y 0-3 Km./Hr. (atrás)
Autonomía	8 - 10 Hr.
Capacidad de ascenso	Máx. 40%
Capacidad	400 Kg. (110 Lt.)
Sistema de volcado	Mecánico (con respaldo neumático)
Dimensiones (LxAnxAl) y peso	1619 x 803 x 922 mm. // 130 Kg.

TURFMASTER

CARRETIILLAS Y REMOLQUES



TC 250: Carretilla con caja de plástico verde de 94'5 x 50'5 x 21 cm. basculante y 4 ruedas de neumáticas, capacidad máxima de 250 Kg.



TC 250
850234

PCT 250
803502

LDT1002
800746

TC 250

PCT 250: Remolque de doble uso (manual o de arrastre) con caja de polietileno de 114 x 80 x 30 cm., 340 Lt. o 250 Kg. de capacidad y ruedas neumáticas de 480 x 400 x 30 cm.



LDT 1002:

Remolque con caja metálica de 112 x 75 x 30 cm., 300 Kg. de capacidad y ruedas neumáticas de 40 cm. de diámetro.

PCT 250

LDT1002

TURFMASTER

PULVERIZADORES (PARA ATV/QUADAS Y DE ARRASTRE)

TCT15FB-QUAD TCT15FB
805100 805090

Pulverizador de 57 Lt. de capacidad para ATV/QUADS (TCT15FB) o para arrastre por mini-tractor (TCT25FB) y 2'25 m. de ancho de pulverización (sistema pulverizador de barra de 2'25 m. de ancho).



TCT15FB - QUAD

2 sistemas de uso:
Sistema de pulverización de barra o de lanza!!



TCT15FB

Con bomba eléctrica de 4'14 bars (60 PSI) de presión y 6'82 l/m de caudal que se conecta a la batería del mini-tractor, ATV o QUAD, ruedas neumáticas de 25 cm. de diámetro.

TURFMASTER

RODILLOS DE PINCHOS (AIREADORES) DE EMPUJE



PI 500X40
835141

PI 500X40

Rodillo de pinchos aireador metálico manual de 50 cm. de ancho x 40 cm. de diámetro y manillar metálico

GW50BL

GW50BL: Rodillo plano apisonador manual metálico de 50 cm. de ancho x 40 cm. de diámetro, 60 lt. aprox., 72 kg. (con agua) / 120 kg. (con arena) y mango metálico con raspador

411390: Rodillo plano apisonador manual de polipropileno de 55 cm. de ancho x 40 cm. de diámetro, 60 lt. aprox. y mango metálico con raspador

552240: Rodillo plano apisonador manual metálico de 45 cm. de ancho x 30 cm. de diámetro y mango metálico con raspador

**GW50BL
800717**

**411390
803512**

**552240
803517**



411390

552240

ginge

MAJAR

**RODILLOS PLANOS (APISONADORES)
DE ARRASTRE Y A 3 PUNTOS**

100R 835144 130TA 835145 130P 835143 180TA 835147 180P 835150

PLR1848 835650 PLR1836 835149

100R: Rodillo plano apisonador de arrastre metálico, 100 cm. de ancho x 40 cm. de diámetro, peso lleno 150 kg. (35 kg. vacío), con tirante para arrastre y raspador

Opcional: Kit manillar para uso como rodillo manual (ref. 800850)



130/180: Rodillos planos apisonadores para arrastre o a 3 puntos del tractor (modelos de 130 cm. rellenables para sobrepeso con 150 lt. de agua)



CARACT. TÉCNICAS	130P	180P	130TA	180TA
Enganche	A 3 puntos		Arrastre (anilla o bola a elegir)	
Ancho trabajo	130 cm.	180 cm.	130 cm.	180 cm.
Diámetro rodillo	40 cm.			
Espesor chapa	6 mm.			
Peso (vacío)	148 kg.	205 kg.	146 kg.	200 kg.

- **PLR1836:** Rodillo plano apisonador de arrastre de polipropileno, 91 cm. de ancho x 45 cm. de diámetro, tirante para arrastre + raspador, capacidad rellenable para 150 lt., peso: 163 kg. (lleno de agua).

- **PLR1848:** Rodillo plano apisonador de arrastre de polipropileno, 122 cm. de ancho x 45 cm. de diámetro, tirante para arrastre + raspador, peso: 220 kg. (lleno de agua).



(CÓDIGOS EN TABLA MÁS ABAJO)



PARA EXPANDIR RECEBO O ARENA
DEBIDAMENTE SOBRE LOS CAMPOS
DEPORTIVOS

ref.	Tipo	Medidas (cm.)	Peso (kg.)
835409	Alfombra flexible LIGERA (manual)	76 x 122	10
835408	Alfombra flexible LIGERA (de arrastre)	122 x 153	14'5
835400		183 x 183	26
835404		244 x 243	46
835398	Alfombra flexible PESADA (de arrastre)	183 x 183	57



415400
835612

 415600
835601

 415300
835600

 416270
801926

 415200
801917

415400



415600



415300

MODELO	415400	415600	415300
Capacidad	60 m. de 15 mm. de diámetro	85 m. de 15 mm. de diámetro	120 m. de 15 mm. de diámetro
Estructura	Tubo de acero de 25 mm. diámetro (grosor 1'2 mm.) Pintura Epoxy antioxidante		Tubo de acero de 25 mm. diámetro (grosor 1'5 mm.) Pintura Epoxy antioxidante
Paso de agua	3/4"		
Tambor	400 mm. de diámetro con 4 separadores	460 mm. de diámetro con 4 separadores (cuello de cisne)	460 mm. de diámetro con 2 enrolladores
Ruedas	Monobloc PVC de 180 mm. de diámetro		
Racor de entrada	PVC	Racor de latón recto autom. (con ajuste codo giratorio)	Racor de latón codado giratorio
Racor de salida	PVC	Racor codado de latón automático giratorio	Racor de latón automático
Mango	Metálico	Empuñadura de espuma	



MODELO	416270 (MODELO PROFESIONAL)
Capacidad	250 m. de 15 mm. de diámetro 150 m. de 19 mm. de diámetro
Paso de agua	3/4"
Estructura	Tubo de acero de 25 mm diámetro (grosor 1,5 mm); pintura Epoxy antioxidante
Racor entrada/salida	De latón Maxi-pass de 19 mm.
Ruedas	De 250 mm de diámetro (inflables)



415200

MODELO	415200
Capacidad	60 m. de 15 mm. de diámetro
Paso de agua	20 x 27 - 3/4"
Tambor	400 mm. de diámetro con 4 separadores
Racor de entrada	Racor de latón automático (incluye fijación con tornillería)
Racor de salida	Racor codado de latón automático

PCW 3000 **PCW 4000**
854015 **854056**
PCW 5000 **PC W3000 Li**
854001 **854035**

MODELO	PCW 3000	PCW 4000	PCW 5000	PCW 3000 Li (BATERÍA no incluida)
APLICACIÓN	Arrastre			Arrastre
MOTOR	Honda gasolina GX35 4 tiempos 1'3 cv / 1.0 kW @ 7000 tr/min refrigerado por aire (inclinable 360°)	Honda gasolina GX50 4 tiempos 2 cv / 1.47 kW @ 7000 tr/min refrigerado por aire (inclinable 360°)	Honda gasolina GXH50 4 tiempos 2'1 cv / 1.6 kW @ 7,000 tr/min refrigerado por aire	Eléctrico 1'0 kW 82 V con protección contra sobrecarga (inclinable 360°)
DIMENSIONES DEL TAMBOR	Ø 76 mm. hasta 4 giros de cuerda de 10 mm.		Ø 57 mm. de serie Ø 85 mm. (opcional)	Ø 76 mm. hasta 4 giros de cuerda de 10 mm.
VELOCIDAD	10 m./min.	13'4 m./min.	12 m./min. con Ø 57 mm. 18 m./min. con Ø 85 mm.	1-8'1 m./min. 2-10 m./min. 3-11'6 m./min.
ARM (*)	No	Sí	No	No
CAPACIDAD DE ARRASTRE	700 kg. o 1.450 kg. (con doble línea de cuerda)	1.000 kg. o 2.000 kg. (con doble línea de cuerda)	Con Ø 57 mm.: 1.000 kg. o 2.000 kg. (con doble línea de cuerda) Con Ø 85 mm.: 700 kg. o 1.450 kg. (con doble línea de cuerda)	700 kg. (tracción continua) 1.000 kg. (tracción momentánea)
LwA: POTENCIA ACÚSTICA GARANTIZADA	108 dB(A)	112 dB(A)	105 dB(A)	90 dB(A)
TEMPERATURA DE FUNCIONAMIENTO	-			-17°C a 45°C (protección contra agua de lluvia)
DIMENSIONES	35 x 28'90 x 26'10 cm.	42 x 30 x 28'5 cm.	37'1 x 36'6 x 36'6 mm.	30'2 x 31'8 x 31'0 cm.
PESO	9'5 kg.	12 kg.	16 kg.	9'4 kg. (sin la batería)
ESLINGA DE POLIÉSTER (INCLUIDA)	Sí			Sí
CUERDAS DE ARRASTRE (NO INCLUIDAS)	Doble cuerda poliéster con poca elasticidad Ø 10 mm. mín. Ø 12-13 mm. máx. (10 mm. recomendado)		Doble cuerda poliéster con poca elasticidad Ø 10 mm. mín. Ø 16 mm. máx. (12-13 mm. recomendado)	Doble cuerda poliéster con poca elasticidad de longitud ilimitada Ø 10 mm. mín. Ø 13 mm. máx. (10 mm. recomendado)



¡PODRÁ SACAR LO QUE QUIERA DE DÓNDE QUIERA!

(*) Dispositivo antirretroceso automático de liberación rápida

IDEALES PARA:

Tala, poda, transporte de árboles, voltear y arrastrar troncos, sacar vehículos, remontar embarcaciones, alzar redes de pesca y presas de caza, levantar materiales de construcción, etc...

Solicite información sobre accesorios



PCT 1800-50Hz **PCH 1000**
854018 **854009**

PCH 2000 **PCW 5000 HS**
854046 **854057**

MODELO	PCT 1800-50Hz	PCH 1000	PCH 2000	PCW 5000 HS
APLICACIÓN	Arrastre y levantamiento			Arrastre
MOTOR	Eléctrico 50 HZ 200 V / 0'56 kW 0'75 cv a 2.850 tr/min.	Honda gasolina GXH50 4 tiempos 2'1 cv / 1'6 kW a 7.000 tr/min. (refrigerado por aire)	Honda gasolina GX160 4 tiempos 4'8 cv / 3'6 kW a 3.600 tr/min. (refrigerado por aire)	Honda gasolina GXH50 4 tiempos 2'1 cv / 1'6 kW a 7.000 tr/min. (refrigerado por aire)
EMBRAGUE	-	Centrífugo		Accionamiento directo (sin embrague)
CAJA DE CAMBIOS	De aleación de aluminio, con engranajes tratados térmicamente y ejes montados sobre rodamientos de bolas (lubricación por baño de aceite)			
FRENO	Rotor con cojinete de embrague anti-retroceso		Rodamiento doble unidireccional	Rotor con cojinete de embrague anti-retroceso
CICLO DE TRABAJO	25% (15 min/h para prevenir sobrecalentamiento motor)	-		
SIST. RETENCIÓN DE CUERDA	Incluido (permite tirar)			No incluido
MÁX. ARRASTRE	Con Ø 57 mm.: 1.000 kg. o 2.000 kg. con doble línea de cuerda	Con Ø 57 mm.: 775 kg. o 1.550 kg. con doble línea de cuerda	Con Ø 108 mm.: 1.150 kg. o 2.300 kg. con doble línea de cuerda	Con Ø 57 mm.: 500 kg. o 1.000 kg. con doble línea de cuerda
	Con Ø 85 mm.: 800 kg. o 1.600 kg. con doble línea de cuerda	Con Ø 85 mm.: 540 kg. o 1.080 kg. con doble línea de cuerda		Con Ø 85 mm.: 350 kg. o 700 kg. con doble línea de cuerda
MÁX. LEVANTAMIENTO	Con Ø 57 mm.: 500 kg. o 1.150 kg. con doble línea de cuerda	Con Ø 57 mm.: 250 kg. o 500 kg. con doble línea de cuerda	Con Ø 108 mm.: 450 kg. o 890 kg. con doble línea de cuerda	-
	Con Ø 85 mm.: 250 kg. o 500 kg. con doble línea de cuerda	Con Ø 85 mm.: 175 kg. o 350 kg. con doble línea de cuerda		-
DIMENSIONES	55 x 36 x 36 cm.	50 x 37 x 36 cm.	46 x 56 x 36 cm.	36 x 37 x 36 cm.
PESO	27 kg.	19 kg.	34'5 kg.	16 kg.
CUERDA DE ARRASTRE (NO INCLUIDAS)	Doble cuerda poliéster con poca elasticidad de longitud ilimitada Ø 12 mm. mín. / Ø 13 mm. máx. (12 mm. recomendado)			Doble cuerda poliéster con poca elasticidad de longitud ilimitada Ø 10 mm. mín. Ø 13 mm. máx. (12 mm. recomendado)
CUERDA DE LEVANTAMIENTO INCLUIDA	Eslinga de poliéster de 6'35 x 16'50 mm.			



IDEALES PARA... Tala, poda, transporte de árboles, voltear y arrastrar troncos, sacar vehículos, remontar embarcaciones, alzar redes de pesca y presas de caza, levantar materiales de construcción, etc...



**Solicite
información
sobre
accesorios**

¡PODRÁ SACAR LO QUE QUIERA DE DÓNDE QUIERA!

KIT ACCERIOS FORESTAL SOLUCIÓN (PCA-FS):

Accesorios incluidos:

- 1 • Cono de arrastre (PCA-1290) para evitar que los troncos se hundan y se queden pegados a las raíces y los tocones, a la vez que protege el suelo del bosque
- 2 • Argolla de 2,1 m con barra de acero (PCA-1295) para rodear con firmeza /os troncos a la vez que la barra de acero hace que sea más fácil pasar por debajo del tronco y enroscar a través del cono
- 3 • Sujete el gancho con el cierre (PCA-1282) para conectar de manera segura la argolla y el mosquetón en el extremo de la cuerda
- 4 • Polea sencilla (PCA-1274) para obtener un extra en su arsenal y multiplicar la potencia de su cabrestante o desviar el ángulo de tracción
- 5 • Eslinga de poliéster de 2 m (PCA-1260) para acoplar la polea a un árbol, por ejemplo
- 6 • Mosquetón de cierre de acero (PCA-1276) para vincular la polea a la eslinga



KIT ACCERIOS TODOTERRENO (PCA-HOS):

Accesorios incluidos:

- 1 • Placa de enganche para bola de remolque (PCA-1261) para anclar fácilmente su cabrestante a su todoterreno o la bola de remolque del camión
- 2 • Argolla de cuerda de 2,1 m con barra de acero (PCA-1372) para llevar por el cuello su caza mayor por ejemplo sin añadir más peso a su equipo
- 3 • Sujete el gancho con el cierre (PCA-1282) para conectar de manera segura fa argolla y el mosquetón en el extremo de la cuerda
- 4 • Polea sencilla (PCA-1274) para obtener un extra en su arsenal y multiplicar fa potencia de su cabrestante o desviar el ángulo de tracción
- 5 • Eslinga de poliéster de 2 m (PCA-1260) para acoplar fa polea a un árbol, por ejemplo
- 6 • Mosquetón de cierre de acero (PCA-1276) para vincular fa polea a la eslinga



9108227

9108224

9108225

9108223

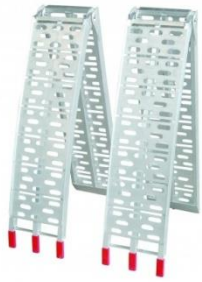

9108205

9108207

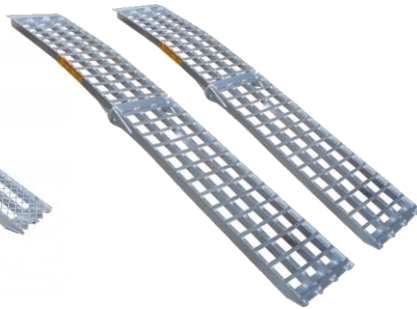

MODELO	9108227	9108224	9108225	9108205	9108223	9108207
Tipo	Recta	Recta	Recta	Curvada	Plegable	Plegable
Aluminio	x	✓	✓	✓	✓	✓
Acero	✓	x	x	x	x	x
Perfil	Anti-deslizante	Anti-deslizante	Anti-deslizante	Anti-deslizante	Anti-deslizante	Anti-deslizante
Longitud (plegadas)	No plegable	No plegable	No plegable	No plegable	116 x 29 cm.	126 X 43 cm.
Longitud total	150 cm.	200 cm.	197 cm.	226 cm.	225 cm.	244 cm.
Ancho	23 cm.	37 cm.	30'5 cm.	30 cm.	29 cm.	43 cm.
Capacidad máxima	450 kg. (par)	1600 kg. (par)	3310 kg. (par)	680 kg. (par)	600 kg. (par)	1300 kg. (par)
Referencia	891104	891105	891103	891102	891101	891100

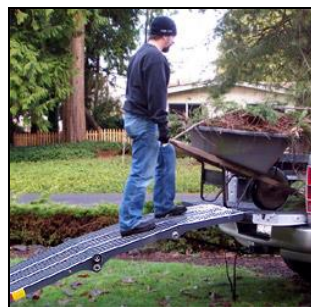

Perfectas para segadoras de radio cero, mini-tractores, quads, etc.

SOLICITE NUESTROS

Catálogos de herramientas

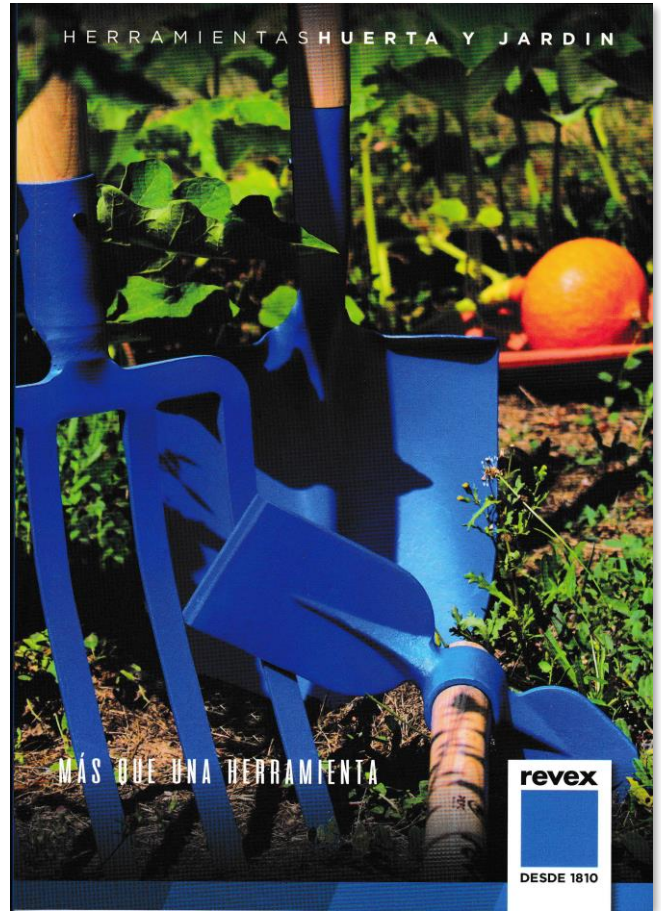

**HERRAMIENTAS ELÉCTRICAS TIJERAS
NAVAJAS SIERRAS SERRUCHOS
HACHAS ORCAS AZADAS GUADAMER
ESCOBAS RASTRILLOS PALAS PL
DESHIERBADORES PERFILADORES
AIREADORES MANGOS GUANTES**



Importadores en exclusiva para España desde hace...

 <p>WALKER más de 30 AÑOS</p>	 <p>BILLY GOAT más de 35 AÑOS</p>
 <p>TS INDUSTRIE más de 30 AÑOS</p>	<p>INVIERTE EN MARCAS CON AÑOS DE PRESENCIA EN TU MERCADO</p>

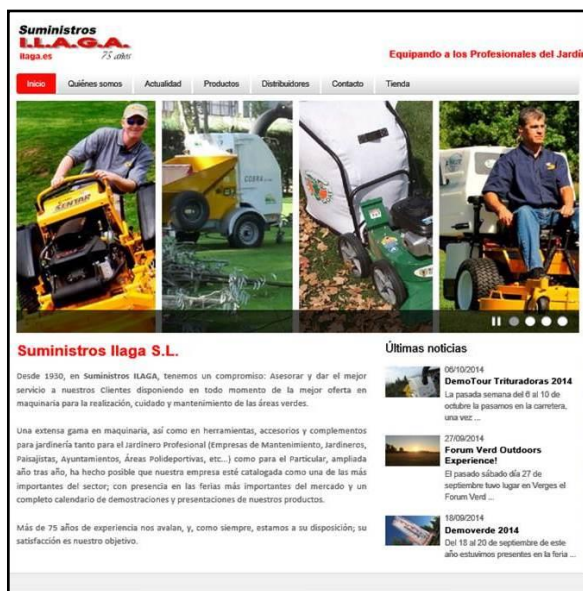

Suministros I.L.A.G.A. S.L.

Últimas noticias

- 06/10/2014 **DemoTour Trituradoras 2014**
La pasada semana del 6 al 10 de octubre la pasamos en la carretera, una vez ...
- 27/06/2014 **Forum Verd Outdoors Experience!**
El pasado sábado día 27 de septiembre tuvo lugar en Verges el Forum Verd ...
- 18/06/2014 **Demoverde 2014**
Del 18 al 20 de septiembre de este año estamos presentes en la feria ...

Suministros I.L.A.G.A.
ilaga.es 85 años



93 232 74 11



ilaga@ilaga.es

En Barcelona, en C/ del Crom, 122

www.ilaga.es



www.youtube.com/ILAGAdesde1930

SELLO DISTRIBUIDOR: